



Präzision in der Injektion, Applikation und Zubereitung

Mit B. Braun Einmalspritzen und Einmalkanülen



BIBRAUN Injekt

BIBRAUN Omnifix -F Latex-free

BIBRAUN Omnifix Latex-free

1
2
3
4
5 ml

0.1
0.2
0.3
0.4
0.5
0.6
0.7
0.8
0.9
1.0 ml

BIBRAUN Injekt

INJEKTION, APPLIKATION UND ZUBEREITUNG MIT B. BRAUN

Für eine präzise Injektion, Applikation und Zubereitung bietet B. Braun ein umfassendes Produktsortiment an Einmalspritzen und Kanülen an.

EINMALSPRITZEN

Das Produktprogramm der Einmalspritzen umfasst zweiteilige und dreiteilige Einmalspritzen, Feindosierungsspritzen, Insulinspritzen, orale Einmalspritzen und Original Perfusor® Spritzen.

EINMALKANÜLEN

Zum Sortiment der Einmalkanülen zur Injektion gehören Standardkanülen, Einmalkanülen für spezielle Indikationen sowie Sicherheits-Einmalkanülen und Einmalkanülen für Pen-Injektions-Systeme.

Abgerundet wird das Programm der Einmalkanülen um stumpfe und halbstumpfe Aufziehkanülen für eine sichere Arzneimittelzubereitung.

B. BRAUN EINMALSPRITZEN



ZWEITEILIGE EINMALSPRITZEN
Injekt®

ZWEITEILIGE
EINMALSPRITZEN



DREITEILIGE EINMALSPRITZEN
Omnifix®
Omnican®



DREITEILIGE EINMALSPRITZEN
Omnifix® Solo Wund- und Blasenspritzen



DREITEILIGE EINMALSPRITZEN
Original Perfusor® Spritzen

DREITEILIGE
EINMALSPRITZEN



DREITEILIGE EINMALSPRITZEN
Original Perfusor® Syringe NRFit®
Omnifix® NRFit®



DREITEILIGE EINMALSPRITZEN
Perifix® LOR NRFit®



ORALE EINMALSPRITZEN
Exadoral®









ORALE
EINMALSPRITZEN



INSULINSPRITZEN
Zweiteilige Einmal-Insulinspritzen
Dreiteilige Einmal-Insulinspritzen

EINMAL-
INSULINSPRITZEN

B. BRAUN EINMALKANÜLEN

	<p>EINMALPENKANÜLEN Omnican® Fine</p>	<p>EINMAL- PENKANÜLEN</p>
	<p>STANDARD-EINMALKANÜLEN ZUR INJEKTION Sterican®</p>	<p>EINMALKANÜLEN ZUR INJEKTION</p>
	<p>SICHERHEITS-EINMALKANÜLEN ZUR INJEKTION Sterican® Safety</p>	<p>EINMALKANÜLEN ZUR INJEKTION</p>
	<p>EINMALKANÜLEN FÜR DIE ARZNEIMITTELZUBEREITUNG Sterican® MIX SOL-M™</p>	<p>EINMALKANÜLEN FÜR DIE ARZNEIMITTELZUBEREITUNG</p>
	<p>FILTERKANÜLEN FÜR DIE ENTNAHME UND FILTRATION Sterifix® Filterkanüle Sterican® Filterkanüle NRFit®</p>	<p>FILTERKANÜLEN FÜR DIE ENTNAHME UND FILTRATION</p>
	<p>EINMALKANÜLEN FÜR SPÜLZWECKE Sterican® Stumpf</p>	<p>EINMALKANÜLEN FÜR SPÜLZWECKE</p>
	<p>ABFALLBEHÄLTNISSE Medibox®</p>	<p>ABFALL- BEHÄLTNISSE</p>
	<p>ALLGEMEINE INFORMATIONEN</p>	<p>VERPACKUNGEN/ LAGER</p>

Inhaltsverzeichnis

EINMALSPRITZEN

Zweiteilige Einmalspritzen

Injekt® Luer Solo	9
Injekt® Luer Lock Solo	11
Injekt®-F Luer Solo	12
Injekt®-F Luer Duo	12
Injekt®-H Luer Solo	13
Injekt®-H Luer Duo	13

Dreiteilige Einmalspritzen

Omnifix® Luer Solo	15
Omnifix® Luer Lock Solo	17
Omnifix®-F Luer Solo	18
Omnifix®-F Luer Duo	18
Omnifix®-F Luer Lock Solo	19
Omnifix®-H Luer Solo	20
Omnican®-F	22
Omnifix® Solo Wund- und Blasenspritzen	25
Original Perfusor® Spritzen	27
Original Perfusor® Syringe NRFit®	29
Omnifix® NRFit®	30
Perifix® LOR NRFit®	33

Orale Einmalspritzen

Exadoral®	35
▪ Zubehör für Exadoral®	36

INSULINSPRITZEN

Zweiteilige Einmal-Insulinspritzen

Injekt® 40 Solo	38
Injekt® 40 Duo	38

Dreiteilige Einmal-Insulinspritzen

Omnifix® 40	39
Omnifix® 100	39
Omnican® 40	40
Omnican® 100	40

EINMALKANÜLEN	
Einmalpenkanülen	
Omnican® fine	43
Omnican® fine Comfort	45
Standard-Einmalkanülen zur Injektion	
Sterican®	47
Sicherheits-Einmalkanülen zur Injektion	
Sterican® Safety	58
Handlungsempfehlung Sterican® Safety	62
Einmalkanülen für die Arzneimittelzubereitung	
Sterican® MIX	69
SOL-M™	71
Filterkanülen	
Sterifix® Filterkanüle	73
Sterifix® Filterkanüle NRFit®	75
Einmalkanülen für Spülzwecke	
Sterican® Stumpf	77
ABFALLBEHÄLTNISSE	
Medibox®	79
Handlungsempfehlung Medibox®	80
ALLGEMEINE PRODUKTINFORMATIONEN	84

Zweiteilige Einmalspritzen

Injekt®

Mit Injekt® bietet B. Braun ein breites Sortiment an zweiteiligen Einmalspritzen mit Luer- und Luer-Lock-Ansätzen in verschiedenen Größen an. Abgerundet wird das Programm durch eine 1 ml Feindosierungsspritze und Feindosierungsspritzen mit Heparin-Skalierung.



Injekt® Luer Solo

Zweiteilige Einmalspritzen mit Luer-Ansatz



2 ml

PRODUKTEIGENSCHAFTEN

- Integrierter Kolbenstopp (1)
- Mit grüner Kolbenstange
- Hochtransparenter Zylinder
- Schwarze, wischfeste Graduierung
- Über Nennvolumen hinaus verlängerte Skala
- Mit Luer-Ansatz
- Spritzenzylinder aus Polypropylen, Spritzenkolben aus Polyethylen
- Silikonölfrei, Latex- und PVC-frei
- Einzeln steril verpackt
- Packung zu 100 Stück

ANWENDERVORTEILE

- Grüne Kolbenstange für präzise Dosierung
- Hochtransparenter Zylinder mit schwarzer, wischfester Graduierung für ideale Ablesbarkeit
- Sicherer Kolbenstopp für problemloses Aufziehen bis zum Maximalvolumen und kein Arzneimittelverlust



2 ml



5 ml



10 ml



20 ml

Injekt® Luer Solo, gefertigt nach der DIN EN ISO-Norm 7886-1

Größe	Konus	Graduierung	VE*/Karton	Art.-Nr.	PZN**	HiMiV
2 ml, nutzbar bis 3 ml	Zentrisch	0,1 ml	25 x 100 Stück	4606027V	02057895	03.29.01.1039
5 ml, nutzbar bis 6 ml	Exzentrisch	0,2 ml	20 x 100 Stück	4606051V	02057903	03.29.01.1047
10 ml, nutzbar bis 12 ml	Exzentrisch	0,5 ml	12 x 100 Stück	4606108V	02057926	03.29.01.1048
20 ml, nutzbar bis 24 ml	Exzentrisch	1,0 ml	8 x 100 Stück	4606205V	02057932	03.29.01.1049

* Verkaufseinheit (VE) Klinik = Menge pro Karton, VE ambulant = auch als Einzelpackung zu 100 Stück, ** PZN gültig für Packung zu 100 Stück



Injekt® Luer Lock Solo

Zweiteilige Einmalspritzen mit Luer-Lock-Ansatz



2 ml

PRODUKTEIGENSCHAFTEN

- Integrierter Kolbenstopp (1)
- Mit grüner Kolbenstange
- Hochtransparenter Zylinder
- Schwarze, wischfeste Graduierung
- Über Nennvolumen hinaus verlängerte Skala
- Mit Luer-Lock-Ansatz
- Spritzenzylinder aus Polypropylen, Spritzenkolben aus Polyethylen
- Silikonölfrei, Latex- und PVC-frei
- Einzeln steril verpackt
- Packung zu 100 Stück

ANWENDERVORTEILE

- Grüne Kolbenstange für präzise Dosierung
- Hochtransparenter Zylinder mit schwarzer, wischfester Graduierung für ideale Ablesbarkeit
- Sicherer Kolbenstopp für problemloses Aufziehen bis zum Maximalvolumen und kein Arzneimittelverlust



2 ml



5 ml



10 ml



20 ml

Injekt® Luer Lock Solo, gefertigt nach der DIN EN ISO-Norm 7886-1

Größe	Konus	Graduierung	VE*/Karton	Art.-Nr.	PZN**	HiMiV
2 ml, nutzbar bis 3 ml	Zentrisch	0,1 ml	25 x 100 Stück	4606701V	00610968	03.29.01.1050
5 ml, nutzbar bis 6 ml		0,2 ml	20 x 100 Stück	4606710V	00610974	03.29.01.1051
10 ml, nutzbar bis 12 ml		0,5 ml	12 x 100 Stück	4606728V	00611005	03.29.01.1052
20 ml, nutzbar bis 24 ml		1,0 ml	8 x 100 Stück	4606736V	00611034	03.29.01.1053

* Verkaufseinheit (VE) Klinik = Menge pro Karton, VE ambulant = auch als Einzelpackung zu 100 Stück, ** PZN gültig für Packung zu 100 Stück

Injekt®-F

Zweiteilige Einmal-Feindosierungsspritze

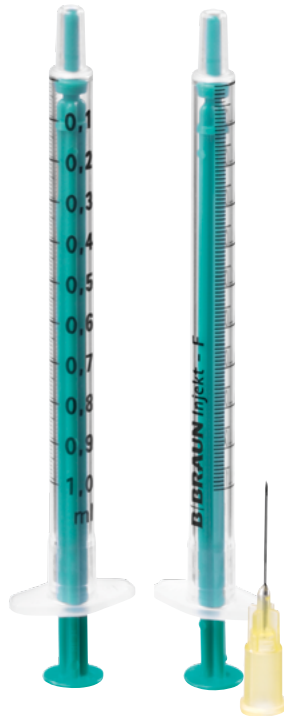

PRODUKTEIGENSCHAFTEN

- Mit Spardorn (1)
- 0,01 ml Feinskalierung (2)
- Mit grüner Kolbenstange
- Hochtransparenter Zylinder
- Schwarze, wischfeste Graduierung
- Integrierter Kolbenstopp (3)
- Mit Luer-Ansatz
- Spritzenzylinder aus Polypropylen, Spritzenkolben aus Polyethylen
- Silikonölfrei, Latex- und PVC-frei
- Einzeln steril verpackt
- Packung zu 100 Stück

ANWENDERVORTEILE

- Feinskalierung mit Skaleneinteilung 0,01 ml für präzise Verabreichung von Medikamenten
- Hochtransparenter Zylinder mit schwarzer, wischfester Graduierung und grüner Kolbenstange für ideale Ablesbarkeit und exakte Dosierung
- Sicherer Kolbenstopp für problemloses Aufziehen bis zum Maximalvolumen
- Kaum Totraumvolumen aufgrund des integrierten Spardorns

Injekt®-F Luer Solo, gefertigt nach der DIN EN ISO-Norm 7886-1

Größe	Konus	Graduierung	VE* /Karton	Art.-Nr.	PZN**	HiMiV
1 ml	Zentrisch	0,01 ml	18 x 100 Stück	9166017V	00896456	03.29.01.1054

Injekt®-F Luer Duo, gefertigt nach der DIN EN ISO-Norm 7886-1, mit beigelegter Sterican®-Kanüle (25 G/0,5 x 16 mm), gefertigt nach der DIN EN ISO-Norm 7864

Größe	Konus	Graduierung	VE* /Karton	Art.-Nr.	PZN**	HiMiV
1 ml	Zentrisch	0,01 ml	18 x 100 Stück	9166033V	00896479	-

* Verkaufseinheit (VE) Klinik = Menge pro Karton, VE ambulant = auch als Einzelpackung zu 100 Stück, ** PZN gültig für Packung zu 100 Stück

Injekt[®]-H

Zweiteilige Einmal-Feindosierungsspritze mit Heparin-Skalierung

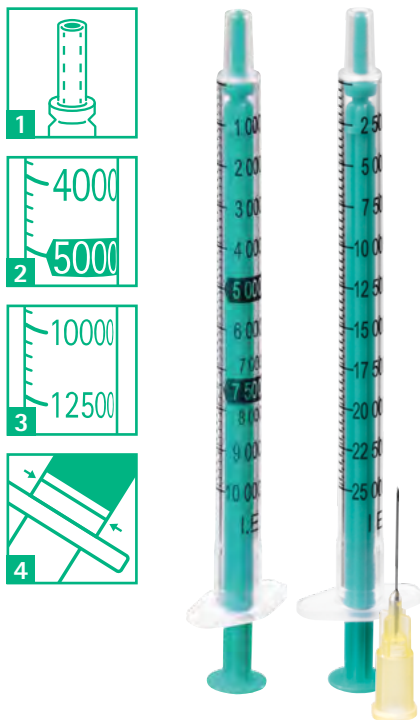

PRODUKTEIGENSCHAFTEN

- Mit Spardorn (1)
- Heparin-Skalierung für 10.000 I.E. in 200-I.E.-Schritten (2) oder 25.000 I.E. in 500-I.E.-Schritten (3)
- Zusätzliche 0,02 ml Skalierung
- Mit grüner Kolbenstange
- Hochtransparenter Zylinder
- Schwarze, wischfeste Graduierung
- Integrierter Kolbenstopp (4)
- Mit Luer-Ansatz
- Spritzenzylinder aus Polypropylen, Spritzenkolben aus Polyethylen
- Silikonölfrei, Latex- und PVC-frei
- Einzeln steril verpackt
- Packung zu 100 Stück

ANWENDERVORTEILE

- Skaleneinteilung für Heparin 10.000 I.E./1 ml oder 25.000 I.E./1 ml für präzise Verabreichung des Medikamentes ohne Umrechnen der Dosismengen
- Hochtransparenter Zylinder mit schwarzer, wischfester Graduierung und grüner Kolbenstange für ideale Ablesbarkeit und exakte Dosierung
- Sicherer Kolbenstopp für problemloses Aufziehen bis zum Maximalvolumen
- Kaum Totraumvolumen aufgrund des integrierten Spardorns

I.E. = Internationale Einheit

Injekt[®]-H Luer Solo, gefertigt nach der DIN EN ISO-Norm 7886-1

Größe	Konus	Graduierung/ Skaleneinteilung	VE*/Karton	Art.-Nr.	PZN**	HiMiV
1 ml	Zentrisch	1 ml = 10.000 I.E. 0,02 ml = 200 I.E.	18 x 100 Stück	9166106V	-	03.29.01.1056
		1 ml = 25.000 I.E. 0,02 ml = 500 I.E.		9166254V	-	03.29.01.1055

Injekt[®]-H Luer Duo, gefertigt nach der DIN EN ISO-Norm 7886-1,
mit beigelegter Sterican[®]-Kanüle (25 G / 0,5 x 16 mm), gefertigt nach der DIN EN ISO-Norm 7864

Größe	Konus	Graduierung	VE*/Karton	Art.-Nr.	PZN**	HiMiV
1 ml	Zentrisch	1 ml = 25.000 I.E. 0,02 ml = 500 I.E.	18 x 100 Stück	9166297	-	-

* Verkaufseinheit (VE) Klinik = Menge pro Karton, VE ambulant = auch als Einzelpackung zu 100 Stück, ** PZN gültig für Packung zu 100 Stück

Dreiteilige-Einmalspritzen

Omnifix®

Mit Omnifix® bietet B. Braun ein breites Sortiment an dreiteiligen Einmalspritzen mit Luer- und Luer-Lock-Ansätzen in verschiedenen Größen an. Abgerundet wird das Programm durch die 1 ml Feindosierungsspritzen mit Luer- und Luer-Lock-Ansatz, Feindosierungsspritzen mit Heparin-Skalierung sowie die Wund- und Blasenspritzen.



Omnifix® Luer Solo

Dreiteilige Einmalspritzen mit Luer-Ansatz



3 ml

PRODUKTEIGENSCHAFTEN

- Integrierter Kolbenstopp (1)
- Hochtransparenter Zylinder
- Wischfeste Graduierung mit starkem Kontrast
- Über Nennvolumen hinaus verlängerte Skala bei den 10 ml und 50 ml Varianten
- Mit Luer-Ansatz
- Spritzenzylinder und Spritzenkolben aus Polypropylen
- Leichtgängiger Kolbenstopfen aus synthetischem Kautschuk mit doppeltem Dichtungsring
- Latex- und PVC-frei
- Einzeln steril verpackt
- Packung zu 100 Stück

ANWENDERVORTEILE

- Hochtransparenter Zylinder mit schwarzer, wischfester Graduierung mit starkem Kontrast für ideale Ablesbarkeit und exakte Dosierung
- Leichtgängiger Kolbenstopfen für langsames Aufziehen und Injizieren sowie zur präzisen Dosierung kleiner Mengen
- Sicherer Kolbenstopp für problemloses Aufziehen bis zum Maximalvolumen



3 ml



5 ml



10 ml



20 ml



30 ml



50 ml

Omnifix® Luer Solo, gefertigt nach der DIN EN ISO-Norm 7886-1

Größe	Konus	Graduierung	VE* /Karton	Art.-Nr.	PZN**	HiMiV
3 ml	Zentrisch	0,1 ml	25 x 100 Stück	4616025V	06715622	03.29.01.1033
5 ml	Exzentrisch	0,2 ml	20 x 100 Stück	4616057V	00569958	03.29.01.1059
10 ml, nutzbar bis 12 ml	Exzentrisch	0,5 ml	12 x 100 Stück	4616103V	00569964	03.29.01.1060
20 ml	Exzentrisch	1,0 ml	8 x 100 Stück	4616200V	00569970	03.29.01.1061
30 ml	Exzentrisch	1,0 ml	6 x 100 Stück	4616308F	00569987	03.29.01.1062
50 ml, nutzbar bis 60 ml	Exzentrisch	1,0 ml	1 x 100 Stück	4616502F	00570051	03.29.01.1063

* Verkaufseinheit (VE) Klinik = Menge pro Karton, VE ambulant = auch als Einzelpackung zu 100 Stück, ** PZN gültig für Packung zu 100 Stück



1
2
3 ml
Latex-free

1
2
3
4
5 ml
Latex-free

2
3
4
5
6
7
8
9
10
11
12
ml
cc
10
12

5
10
15
20
25
30
ml
Omnifix[®]
Latex-free
B. BRAUN

5
10
15
20
25
30
ml
Omnifix[®]
Latex-free
B. BRAUN

10
20
30
40
50 ml
60
Omnifix[®]
B. BRAUN

0,1
0,2
0,3
0,4
0,5
0,6
0,7
0,8
0,9
1,0
ml

0,2
0,3
0,4
0,5
0,6
0,7
0,8
0,9
1,0
ml

1000
2000
3000
4000
5000
6000
7000
8000
9000
10000
I.E.

2500
5000
7500
10000
12500
15000
17500
20000
22500
25000
I.E.

Omnifix® Luer Lock Solo

Dreiteilige Einmalspritzen mit Luer-Lock-Ansatz



3 ml

PRODUKTEIGENSCHAFTEN

- Integrierter Kolbenstopp (1)
- Hochtransparenter Zylinder
- Wischfeste Graduierung mit starkem Kontrast
- Über Nennvolumen hinaus verlängerte Skala bei den 10 ml und 50 ml Varianten
- Mit Luer-Lock-Ansatz
- Spritzenzylinder und Spritzenkolben aus Polypropylen
- Leichtgängiger Kolbenstopfen aus synthetischem Kautschuk mit doppeltem Dichtungsring
- Mit Luer-Lock-Ansatz
- Latex- und PVC-frei
- Einzeln steril verpackt
- Packung zu 100 Stück

ANWENDERVORTEILE

- Hochtransparenter Zylinder mit schwarzer, wischfester Graduierung mit starkem Kontrast für ideale Ablesbarkeit und exakte Dosierung
- Leichtgängiger Kolbenstopfen für langsames Aufziehen und Injizieren sowie zur präzisen Dosierung kleiner Mengen
- Sicherer Kolbenstopp für problemloses Aufziehen bis zum Maximalvolumen



3 ml



5 ml



10 ml



20 ml



30 ml



50 ml

Omnifix® Luer Lock Solo, gefertigt nach der DIN EN ISO-Norm 7886-1

Größe	Konus	Graduierung	VE* /Karton	Art.-Nr.	PZN**	HiMiV
3 ml	Zentrisch	0,1 ml	25 x 100 Stück	4617022V	06706362	03.29.01.1032
5 ml		0,2 ml	20 x 100 Stück	4617053V	00570016	03.29.01.1066
10 ml, nutzbar bis 12 ml		0,5 ml	12 x 100 Stück	4617100V	00570022	03.29.01.1065
20 ml		1,0 ml	8 x 100 Stück	4617207V	00570039	03.29.01.1067
30 ml		1,0 ml	6 x 100 Stück	4617304F	00570045	03.29.01.1068
50 ml, nutzbar bis 60 ml		1,0 ml	1 x 100 Stück	4617509F	00570068	03.29.01.1069

* Verkaufseinheit (VE) Klinik = Menge pro Karton, VE ambulant = auch als Einzelpackung zu 100 Stück, ** PZN gültig für Packung zu 100 Stück

Omnifix®-F Luer

Dreiteilige Einmal-Feindosierungsspritzen mit Luer-Ansatz

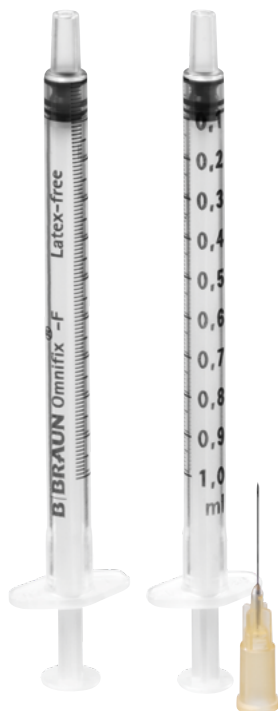
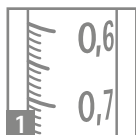

PRODUKTEIGENSCHAFTEN

- 0,01 ml Feinskalierung (1)
- Hochtransparenter Zylinder
- Schwarze, wischfeste Graduierung mit starkem Kontrast
- Integrierter Kolbenstopp (2)
- Spritzenzylinder aus Polypropylen, Spritzenkolben aus Polystyrol
- Leichtgängiger Kolbenstopfen aus synthetischem Kautschuk mit doppeltem Dichtungsring
- Latex- und PVC-frei
- Einzeln steril verpackt
- Packung zu 100 Stück

ANWENDERVORTEILE

- 0,01 ml Feinskalierung für präzises Aufziehen und exakte Verabreichung kleinster Volumina
- Hochtransparenter Zylinder mit schwarzer, wischfester Graduierung mit starkem Kontrast für ideale Ablesbarkeit
- Leichtgängiger Kolbenstopfen für extrem genaues Aufziehen und Injizieren sowie zur präzisen Dosierung kleinster Mengen
- Sicherer Kolbenstopp für problemloses Aufziehen bis zum Maximalvolumen

Omnifix®-F Luer Solo, gefertigt nach der DIN EN ISO-Norm 7886-1

Größe	Konus	Graduierung	VE* /Karton	Art.-Nr.	PZN**	HiMiV
1 ml	Zentrisch	0,01 ml	18 x 100 Stück	9161406V	00569881	03.29.01.1072

Omnifix®-F Luer Duo, gefertigt nach der DIN EN ISO-Norm 7886-1, mit beigelegter Sterican®-Kanüle (25 G/0,5 x 16 mm), gefertigt nach der DIN EN ISO-Norm 7864

Größe	Konus	Graduierung	VE* /Karton	Art.-Nr.	PZN**	HiMiV
1 ml	Zentrisch	0,01 ml	18 x 100 Stück	9161465V	00569912	03.29.01.1030

* Verkaufseinheit (VE) Klinik = Menge pro Karton; VE ambulant = auch als Packung zu 100 Stück, ** PZN gültig für Packung zu 100 Stück

Omnifix®-F Luer Lock Solo

Dreiteilige Einmal-Feindosierungsspritze mit Luer-Lock-Ansatz

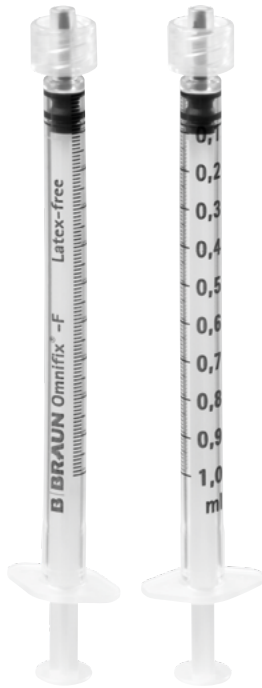
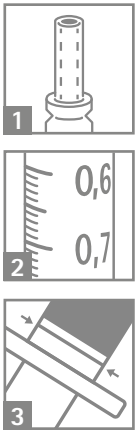

PRODUKTEIGENSCHAFTEN

- Mit Spardorn (1)
- 0,01 ml Feinskalierung (2)
- Hochtransparenter Zylinder
- Schwarze, wischfeste Graduierung mit starkem Kontrast
- Integrierter Kolbenstopp (3)
- Spritzenzylinder aus Polypropylen, Spritzenkolben aus Polystyrol
- Leichtgängiger Kolbenstopfen aus synthetischem Kautschuk mit doppeltem Dichtungsring
- Latex- und PVC-frei
- Einzeln steril verpackt
- Packung zu 100 Stück

ANWENDERVORTEILE

- 0,01 ml Feinskalierung für präzises Aufziehen und exakte Verabreichung kleinster Volumina
- Kaum Totraumvolumen aufgrund des integrierten Spardorns
- Hochtransparenter Zylinder mit schwarzer, wischfester Graduierung mit starkem Kontrast für ideale Ablesbarkeit
- Leichtgängiger Kolbenstopfen für extrem genaues Aufziehen und Injizieren sowie zur präzisen Dosierung kleinster Mengen
- Sicherer Kolbenstopp für problemloses Aufziehen bis zum Maximalvolumen

Omnifix®-F Luer Lock Solo, gefertigt nach der DIN EN ISO-Norm 7886-1

Größe	Konus	Graduierung	VE* /Karton	Art.-Nr.	PZN**	HiMiV
1 ml	Zentrisch	0,01 ml	24 x 100 Stück	9167006V	12749565	03.29.01.1031

* Verkaufseinheit (VE) Klinik = Menge pro Karton, VE ambulant = auch als Einzelpackung zu 100 Stück, ** PZN gültig für Packung zu 100 Stück

Omnifix®-H Luer Solo

Dreiteilige Einmal-Feindosierungsspritze mit Heparin-Skalierung mit Luer-Ansatz

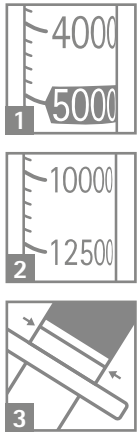

PRODUKTEIGENSCHAFTEN

- Heparin-Skalierung für 10.000 I.E. in 200-I.E.-Schritten (1) oder 25.000 I.E. in 500-I.E.-Schritten (2)
- Zusätzliche 0,02 ml Skalierung
- Hochtransparenter Zylinder
- Schwarze, wischfeste Graduierung mit starkem Kontrast
- Integrierter Kolbenstopp (3)
- Spritzenzylinder aus Polypropylen, Spritzenkolben aus Polystyrol
- Leichtgängiger Kolbenstopfen aus synthetischem Kautschuk mit doppeltem Dichtungsring
- Latex- und PVC-frei
- Einzeln steril verpackt
- Packung zu 100 Stück

ANWENDERVORTEILE

- Skaleneinteilung für Heparin 10.000 I.E./1 ml oder 25.000 I.E./1 ml für präzise Verabreichung des Medikamentes ohne Umrechnen der Dosiermengen
- Hochtransparenter Zylinder mit schwarzer, wischfester Graduierung mit starkem Kontrast für ideale Ablesbarkeit und exakte Dosierung
- Leichtgängiger Kolbenstopfen für extrem genaues Aufziehen und Injizieren kleinster Mengen
- Sicherer Kolbenstopp für problemloses Aufziehen bis zum Maximalvolumen

I.E. = Internationale Einheit

Omnifix®-H Luer Solo, gefertigt nach der DIN EN ISO-Norm 7886-1

Größe	Konus	Graduierung / Skaleneinteilung	VE*/Karton	Art.-Nr.	PZN**	HiMiV
1 ml	Zentrisch	1 ml = 10.000 I.E. 0,02 ml = 200 I.E.	18 x 100 Stück	9162909V	00569898	03.29.01.1071
		1 ml = 25.000 I.E. 0,02 ml = 500 I.E.		9162607V	04744312	03.29.01.1070

* Verkaufseinheit (VE) Klinik = Menge pro Karton, VE ambulant = auch als Packung zu 100 Stück, ** PZN gültig für Packung zu 100 Stück

Injekt[®], Omnifix[®] und Omnican[®] Einmalspritzen

Handlungsempfehlung

Für genaues Aufziehen und Injizieren sowie zur präzisen Dosierung kleinster Mengen orientieren Sie sich bitte bei der Ablesbarkeit an der folgenden Handlungsempfehlung.

Injekt[®] Einmalspritzen,
Beispiel Dosis 0,5 ml

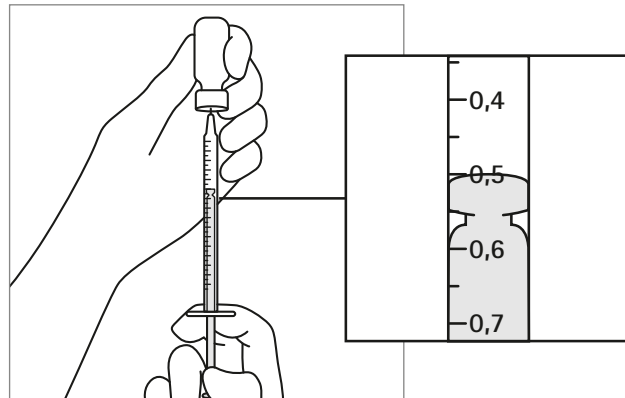

Omnifix[®] und Omnican[®] Einmalspritzen,
Beispiel Dosis 0,5 ml

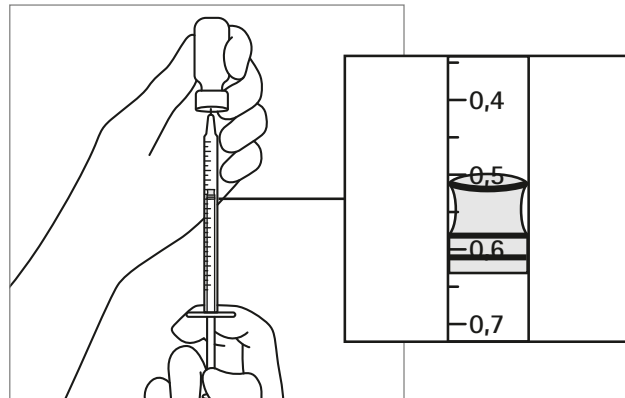

Omnican®-F

Dreiteilige Einmal-Feindosierungsspritze mit integrierter Kanüle

Einzel steril verpackt

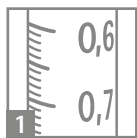

PRODUKTEIGENSCHAFTEN

- 0,01 ml Feinskalierung (1)
- Integrierte Kanüle (0,30 x 12 mm)
- Hochtransparenter Zylinder
- Schwarze, wischfeste Graduierung mit starkem Kontrast
- Integrierter Kolbenstopp (2)
- Spritzenzylinder aus Polypropylen, Spritzenkolben aus Polystyrol
- Minimales Restvolumen
- Leichtgängiger Kolbenstopfen aus synthetischem Kautschuk mit doppeltem Dichtungsring
- Latex- und PVC-frei
- Einzel steril verpackt
- Packung zu 100 Stück

ANWENDERVORTEILE

- Minimaler Medikamentenverlust durch integrierte Kanüle
- 0,01 ml Feinskalierung für präzises Aufziehen und Verabreichung von Medikamenten
- Hochtransparenter Zylinder mit schwarzer, wischfester Graduierung mit starkem Kontrast für ideale Ablesbarkeit
- Leichtgängiger Kolbenstopfen für extrem genaues Aufziehen und Injizieren sowie zur präzisen Dosierung kleinster Mengen
- Sicherer Kolbenstopp für problemloses Aufziehen bis zum Maximalvolumen

Omnican®-F, gefertigt nach der DIN EN ISO-Norm 7886-1 mit integrierter Kanüle (0,30 x 12 mm), gefertigt nach der DIN EN ISO-Norm 7864

Größe	Konus	Graduierung	VE*/Karton	Art.-Nr.	PZN**	HiMiV
1 ml	Zentrisch	0,01 ml	24 x 100 Stück	9161502S	4051388	-

* Verkaufseinheit (VE) Klinik = Menge pro Karton, VE ambulant = auch als Packung zu 100 Stück, ** PZN gültig für Packung zu 100 Stück





Omnifix® Solo

Dreiteilige Wund- und Blasenspritzen mit Katheteransatz

DREITEILIGE
EINMALSPRITZEN



50 ml



50 ml



100 ml

PRODUKTEIGENSCHAFTEN

- Integrierter Kolbenstopp (1)
- Hochtransparenter Zylinder
- Blaue, wischfeste Graduierung mit starkem Kontrast
- Varianten mit und ohne Luer-Adapter und Aspirationsgriff
- Mit zentrischem Katheteransatz
- Spritzenzylinder und Spritzenkolben aus Polypropylen
- Leichtgängiger Kolbenstopfen aus synthetischem Kautschuk mit doppeltem Dichtungsring
- Latex- und PVC-frei
- Einzeln steril verpackt
- Packung zu 100 Stück

ANWENDERVORTEILE

- Hochtransparenter Zylinder mit blauer, wischfester Graduierung mit starkem Kontrast für ideale Ablesbarkeit
- Varianten mit und ohne zusätzlichen Luer-Adapter und Aspirationsgriff
- Sicherer Kolbenstopp für problemloses Aufziehen bis zum Maximalvolumen

Omnifix® Solo Wund- und Blasenspritze mit Katheter-Ansatz, gefertigt nach der DIN EN ISO-Norm 7886-1

Größe	Konus	Graduierung	VE* /Karton	Art.-Nr.	PZN**	HiMiV
50 ml, nutzbar bis 60 ml	Zentrisch	1,0 ml	100 Stück	4613503F	00570074	03.29.01.1046

Omnifix® Solo Wund- und Blasenspritzen mit Katheter-Ansatz, Aspirationsgriff und Luer-Adapter, gefertigt nach ISO 7886-1

Größe	Konus	Graduierung	VE* /Karton	Art.-Nr.	PZN**	HiMiV
100 ml	Zentrisch	2,0 ml	100 Stück	4614003F	04475935	03.29.01.1044

* Verkaufseinheit (VE) Klinik = Menge pro Karton, VE ambulant = Menge pro Karton, **PZN gültig für Packung zu 100 Stück



Original Perfusor® Spritzen

Dreiteilige Original-Einmalspritzen zur Verwendung mit Perfusor® Spritzenpumpen



20 ml

PRODUKTEIGENSCHAFTEN

- Integrierter Kolbenstopp (1)
- Hochtransparenter Zylinder
- Wischfeste Graduierung mit starkem Kontrast
- Spritzenzylinder und Spritzenkolben aus Polypropylen
- Luer-Lock-Ansatz
- Leichtgängiger Kolbenstopfen aus synthetischem Kautschuk mit doppeltem Dichtungsring
- Latex- und PVC-frei
- Einzeln steril verpackt
- Packung zu 100 Stück

ANWENDERVORTEILE

- Hervorragende Gleiteigenschaften abgestimmt auf die Fördercharakteristik der Perfusor® Spritzenpumpen
- Wischfeste Graduierung mit starkem Kontrast für ideale Ablesbarkeit
- Leichtgängiger Kolbenstopfen für genaues Aufziehen und präzise Applikation
- Varianten ohne und mit Aspirationskanüle oder Partikelfilterkanüle
- Sicherer Kolbenstopp für problemloses Aufziehen bis zum Maximalvolumen und kein Medikamentenverlust



20 ml



20 ml



50 ml



50 ml



50 ml



50 ml

Original Perfusor® Spritzen, gefertigt nach der DIN EN ISO-Norm 7886-1

Größe	Zusatz	Konus	Graduierung	VE* /Karton	Art.-Nr.	PZN**	HiMiV
20 ml	-			400 Stück	8728615	08722827	03.29.01.2013
20 ml	Aspirationskanüle (14 G, 30 mm)			400 Stück	8728623	08722810	03.29.01.2013
50 ml	-			100 Stück	8728844F-06	14327265	-
50 ml	Aspirationskanüle (14 G, 30 mm)			100 Stück	8728810F	00583906	03.29.01.2012
50 ml	Aspirationskanüle (14 G, 30 mm) mit 15 µm-Partikelfilter	Zentrisch	1,0 ml	100 Stück	8728852F-06	14327271	-
50 ml	Aspirationskanüle (14 G, 30 mm) mit 15 µm-Partikelfilter, orange-transparent mit Lichtschutz bis zu 520 nm			100 Stück	8728861F-06	10737339	03.29.01.2014

* Verkaufseinheit (VE) Klinik = Menge pro Karton, VE ambulant = auch als Packung zu 100 Stück, ** PZN gültig für Packung zu 100 Stück

Dreiteilige B. Braun Einmalspritzen mit NRFit® Ansatz

Omnifix® NRFit®, Original Perfusor® Syringe NRFit®



Original Perfusor® Syringe

Dreiteilige Einmalspritze zur Verwendung mit Perfusor® Spritzenpumpen mit NRFit®-Lock-Ansatz



50 ml

PRODUKTEIGENSCHAFTEN

- Integrierter Kolbenstopp (1)
- Hochtransparenter Zylinder
- Wischfeste Graduierung mit starkem Kontrast
- Spritzenzylinder und Spritzenkolben aus Polypropylen
- NRFit®-Lock-Ansatz nach der DIN EN ISO-Norm 80369-6
- Leichtgängiger Kolbenstopfen aus synthetischem Kautschuk mit doppeltem Dichtungsring
- Latex- und PVC-frei
- Einzeln steril verpackt
- Packung zu 100 Stück

ANWENDERVORTEILE

- Hervorragende Gleiteigenschaften abgestimmt auf die Fördercharakteristik der Perfusor® Spritzenpumpen
- Wischfeste Graduierung mit starkem Kontrast für ideale Ablesbarkeit
- Leichtgängiger Kolbenstopfen für genaues Aufziehen und präzise Applikation
- Sicherer Kolbenstopp für problemloses Aufziehen bis zum Maximalvolumen und kein Medikamentenverlust
- Kompatibel mit NRFit®-Produkten nach der DIN EN ISO-Norm 80369-6
- Gelbe Farbkodierung zur besseren Differenzierung in der Regionalanästhesie

Original Perfusor® Syringe, gefertigt nach der DIN EN ISO-Norm 7886-1 und DIN EN ISO Norm 80369-6

Produkt	Größe	Konus	Graduierung	VE*/Karton	Art.-Nr.	PZN**
Original Perfusor® Syringe	50 ml	Zentrisch, NRFit®-Lock-Ansatz	1,0 ml	100 Stück	8728845F-01	15196032

NRFit® ist ein eingetragenes Warenzeichen der GEDSA in verschiedenen Jurisdiktionen der Welt. Verwendung mit Genehmigung.

* Verkaufseinheit (VE) Klinik = Menge pro Karton, VE ambulant = Menge pro Karton, ** PZN gültig für Packung zu 100 Stück

Omnifix® NRFit®

Dreiteilige Einmalspritze mit NRFit®-Steck-Ansatz

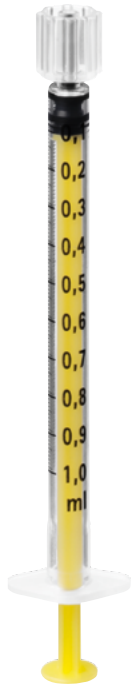

1 ml

PRODUKTEIGENSCHAFTEN

- 1 ml Variante: Mit Spardorn (1)
- Mit gelber Kolbenstange
- Hochtransparenter Zylinder
- Schwarze, wischfeste Graduierung
- Spritzenzylinder und Spritzenkolben aus Polypropylen
- NRFit®-Steck-Ansatz
- Leichtgängiger Kolbenstopfen aus synthetischem Kautschuk mit doppeltem Dichtungsring
- Latex- und PVC-frei
- Einzeln steril verpackt
- Packung zu 100 Stück

ANWENDERVORTEILE

- Entwickelt um Fehlmedikationen und Partikelkontaminationen im Bereich der Regionalanästhesie von Beginn an zu verhindern
- Die gelbe Farbcodierung hilft bei der Differenzierung zwischen Luer und NRFit® Zubehör
- Wischfeste Graduierung mit starkem Kontrast für ideale Ablesbarkeit
- Sicherer Kolbenstopp für problemloses Aufziehen bis zum Maximalvolumen und kein Medikamentenverlust



1 ml



3 ml



5 ml



10 ml



20 ml

Omnifix® NRFit®, gefertigt nach der DIN EN ISO-Norm 7886-1 und DIN EN ISO Norm 80369-6

Größe	Konus	Graduierung	VE* / Karton	PZN**	Art.-Nr.
1 ml	Zentrisch	0.010 ml	100 Stück	12657722	9164001
3 ml	Zentrisch	0.1 ml	100 Stück	12657739	4616003
5 ml	Zentrisch	0.2 ml	100 Stück	12657751	4616005
10 ml	Zentrisch	0.5 ml	100 Stück	12657774	4616014
20 ml	Zentrisch	1.0 ml	100 Stück	12657811	4616021

*Verkaufseinheit (VE) Klinik = Menge pro Karton, VE ambulant = Menge pro Karton, ** PZN gültig für Packung zu 100 Stück

Omnifix® NRFit®

Dreiteilige Einmalspritze mit NRFit®-Lock-Ansatz



3 ml

PRODUKTEIGENSCHAFTEN

- Mit gelber Kolbenstange
- Hochtransparenter Zylinder
- Schwarze, wischfeste Graduierung
- Spritzenzylinder und Spritzenkolben aus Polypropylen
- NRFit®-Lock-Ansatz
- Leichtgängiger Kolbenstopfen aus synthetischem Kautschuk mit doppeltem Dichtungsring
- Latex- und PVC-frei
- Einzeln steril verpackt
- Packung zu 100 Stück

ANWENDERVORTEILE

- Entwickelt um Fehlmedikationen und Partikelkontaminationen im Bereich der Regionalanästhesie von Beginn an zu verhindern
- Die gelbe Farbcodierung hilft bei der Differenzierung zwischen Luer und NRFit® Zubehör
- Omnifix® NRFit® 3-20 ml und 50 ml Lock Spritzen können in Kombination mit kompatiblen Spritzenpumpen verwendet werden
- Wischfeste Graduierung mit starkem Kontrast für ideale Ablesbarkeit
- Sicherer Kolbenstopp für problemloses Aufziehen bis zum Maximalvolumen und kein Medikamentenverlust



3 ml



5 ml



10 ml



20 ml



50 ml



Omnifix® NRFit®, gefertigt nach der DIN EN ISO-Norm 7886-1 und DIN EN ISO Norm 80369-6

Größe	Konus	Graduierung	VE* / Karton	PZN**	Art.-Nr.
3 ml	Zentrisch	0.1 ml	100 Stück	12657745	4617003
5 ml	Zentrisch	0.2 ml	100 Stück	12657768	4617006
10 ml	Zentrisch	0.5 ml	100 Stück	12657805	4617014
20 ml	Zentrisch	1.0 ml	100 Stück	12657828	4617021
50 ml	Zentrisch	1.0 ml	100 Stück	13165139	4617508F-01

Verschlusskappe NRFit®, gefertigt nach der ISO 80369-6

Produkt	VE* / Karton	Art.-Nr.
Verschlusskappe NRFit®	100 Stück	4517501N

*Verkaufseinheit (VE) Klinik = Menge pro Karton, VE ambulant = Menge pro Karton, ** PZN gültig für Packung zu 100 Stück



Perifix® LOR NRFit®

Dreiteilige Einmalspritze mit NRFit®-Ansatz für die Loss of Resistance Technik (LOR)



8 ml

PRODUKTEIGENSCHAFTEN

- Mit gelber Kolbenstange
- Hochtransparenter Zylinder
- Schwarze, wischfeste Graduierung
- Spritzenzylinder und Spritzenkolben aus Polypropylen
- NRFit®-Steck- und NRFit®-Lock-Ansatz
- Spezialstopfen aus TPE (thermoplastischem Elastomer)
- Latex- und PVC-frei
- Einzeln steril verpackt
- Packung zu 25 Stück

ANWENDERVORTEILE

- Entwickelt um Fehlmedikationen und Partikelkontaminationen im Bereich der Regionalanästhesie von Beginn an zu verhindern
- Die gelbe Farbcodierung hilft bei der Differenzierung zwischen Luer und NRFit® Zubehör
- Klare Identifikation des Epiduralraums
- Geeignet für die Verwendung mit Luft und Kochsalz
- Leichtgängiger Kolben mit exzellenten Gleiteigenschaften
- Parabelförmige Graduierung verhindert die Verwechslung mit herkömmlichen Spritzen



8 ml



8 ml

Perifix® LOR NRFit®, gefertigt nach der DIN EN ISO-Norm 7886-1 und DIN EN ISO-Norm 80369-6

Produkt	Größe	Konus	VE* / Karton	Art.-Nr.
Perifix® LOR, NRFit® Steck	8 ml	Zentrisch	25 Stück	4637110
Perifix® LOR, NRFit® Lock	8 ml	Zentrisch	25 Stück	4638110

* Verkaufseinheit (VE) Klinik = Menge pro Karton



Erfahren Sie mehr über den Einsatz unserer Produkte in der Regionalanästhesie.



Exadoral®

Zweiteilige Einmalspritzen mit oralem Ansatz



1 ml

PRODUKTEIGENSCHAFTEN

- Integrierter Kolbenstopp (1)
- Mit lilafarbener Kolbenstange
- Breiter, oraler Spritzenkonus
- Hochtransparenter Zylinder
- Schwarze, wischfeste Graduierung
- Spritzenzylinder aus Polypropylen und Spritzenkolben aus Polyethylen
- Silikonölfrei, Latex- und PVC-frei
- Einzeln steril verpackt
- Packung zu 100 Stück

ANWENDERVORTEILE

- Lilafarbene Kolbenstange für sofortige visuelle Unterscheidung von einer Luer-Steck- und Luer-Lock-Spritze
- Oraler Ansatz, inkompatibel mit intravenösen Zugängen, zur Vermeidung versehentlicher intervenöser Konnektion
- Breiter Spritzenkonus für präzise Entnahme und bedarfsgerechte perorale Verabreichung von oralen und enteralen Medikamenten und Flüssigkeiten
- Hochtransparenter Zylinder mit schwarzer, wischfester Graduierung mit starkem Kontrast für ideale Ablesbarkeit und präzise Dosierung

ORALE
EINMALSPRITZEN



1 ml



2 ml



5 ml



10 ml



20 ml

Exadoral® Spritzen mit oralem Ansatz , gefertigt nach der DIN EN ISO-Norm 7886-1

Größe	Konus	Graduierung	VE* /Karton	Art.-Nr.	PZN**	HiMiV
1 ml	Oraler Ansatz, zentrisch	0,01 ml	18 x 100 Stück	4608661	10193218	03.29.01.1038
2 ml, nutzbar bis 3 ml		0,10 ml	25 x 100 Stück	4608662	00148777	03.29.01.1037
5 ml		0,20 ml	20 x 100 Stück	4608660	00148731	03.29.01.1036
10 ml		0,50 ml	12 x 100 Stück	4608667	09929424	03.29.01.1034
20 ml		1,00 ml	8 x 100 Stück	4608663	00070236	03.29.01.1035

* Verkaufseinheit (VE) Klinik = Menge pro Karton, VE ambulant = auch als Packung zu 100 Stück, ** PZN gültig für Packung zu 100 Stück

Exadoral®

Zubehör



Exadoral® | Zubehör

Produkt	VE* /Karton	Art.-Nr.	PZN**
Exadoral® Entnahmehalm, 10 cm	100 Stück	4608670	10342049
Exadoral® Flaschenadapter, ø 24 mm	100 Stück	4608672	10342090
Exadoral® Flaschenadapter, ø 28 mm	100 Stück	4608673	10342109
Exadoral® Verschlusskappe	600 Stück	418200	10272797

* Verkaufseinheit (VE) Klinik = Menge pro Karton, VE ambulant = Menge pro Karton, ** PZN gültig für Packung zu 100/600 Stück

Injekt[®], Omnifix[®] und Omnican[®] Insulinspritzen

Zweiteilige und dreiteilige Einmal-Insulinspritzen

Für die Insulinapplikation bietet B. Braun ein breites Sortiment an zweiteiligen und dreiteiligen Einmal-Insulinspritzen an. Das Programm umfasst zweiteilige Injekt[®] Insulinspritzen, dreiteilige Omnifix[®] Insulinspritzen und dreiteilige Omnican[®] Insulinspritzen mit integrierter Kanüle.



Injekt® Einmal-Insulinspritzen

Zweiteilige Einmal-Insulinspritzen für U-40 Insulin mit Luer-Ansatz

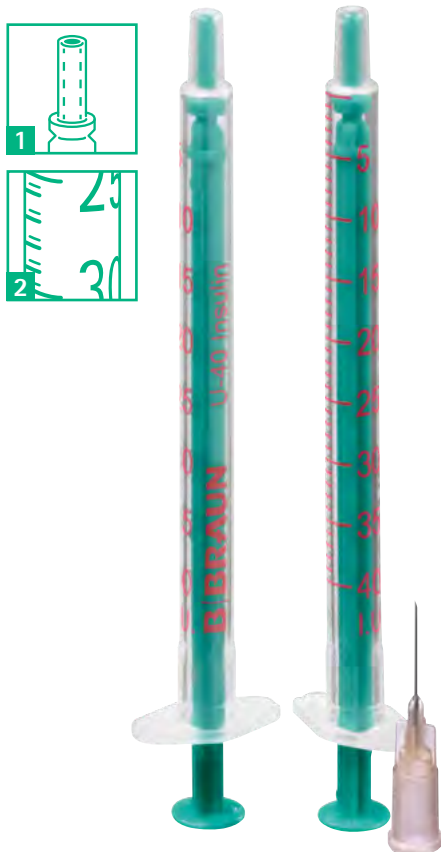

PRODUKTEIGENSCHAFTEN

- Mit Spardorn (1)
- Feinskalierung mit Skaleneinteilung 1 I.E. für U-40 Insulin (2)
- Mit grüner Kolbenstange
- Hochtransparenter Zylinder
- Rote, wischfeste Graduierung
- Integrierter Kolbenstopp
- Spritzenzylinder aus Polypropylen, Spritzenkolben aus Polyethylen
- Silikonölfrei, Latex- und PVC-frei
- Varianten mit und ohne beigelegter Kanüle
- Einzeln steril verpackt
- Packung zu 100 Stück

ANWENDERVORTEILE

- Feinskalierung mit Skaleneinteilung 1 I.E. Insulin für präzise Verabreichung von U-40 Insulin
- Hochtransparenter Zylinder mit roter Graduierung und grüner Kolbenstange für ideale Ablesbarkeit und exakte Dosierung
- Sicherer Kolbenstopp für problemloses Aufziehen bis zum Maximalvolumen
- Kaum Totraumvolumen aufgrund des integrierten Spardorns

I.E. = Internationale Einheit

Injekt® 40 Solo für U-40 Insulin, gefertigt nach der DIN EN ISO-Norm 8537

U-40

Größe	Graduierung/ Skaleneinteilung	VE*/Karton	Art.-Nr.	PZN**	HiMiV
1 ml	Insulin U-40 mit Skaleneinteilung 1 I.E.	18 x 100 Stück	9166408V	03961088	03.29.01.0010

Injekt® 40 Duo für U-40 Insulin, mit beigelegter Sterican® Kanüle (0,45 x 12 mm),
gefertigt nach der DIN EN ISO-Norm 8537

U-40

Größe	Graduierung/ Skaleneinteilung	VE*/Karton	Art.-Nr.	PZN**	HiMiV
1 ml	Insulin U-40 mit Skaleneinteilung 1 I.E.	18 x 100 Stück	9166432V	07300432	-

* Verkaufseinheit (VE) Klinik = Menge pro Karton, VE Ambulant = auch als Packung zu 100 Stück, ** PZN gültig für Packung zu 100 Stück

Omnifix® Einmal-Insulinspritzen

Dreiteilige Einmal-Insulinspritzen für U-40 oder U-100 Insulin mit Luer-Ansatz

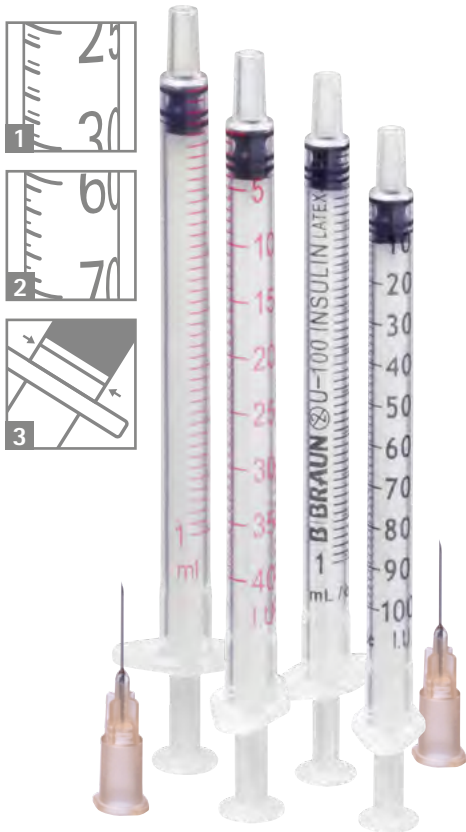

PRODUKTEIGENSCHAFTEN

- Feinskalierung mit Skaleneinteilung
1 I.E. für U-40 Insulin (Omnifix® 40) (1) und
2 I.E. Insulin für U-100 (Omnifix® 100) (2)
- Hochtransparenter Zylinder
- Wischfeste Graduierung
- Integrierter Kolbenstopp (3)
- Leichtgängiger Kolbenstopfen aus synthetischem Kautschuk mit doppeltem Dichtungsring
- Spritzenzylinder aus Polypropylen, Spritzenkolben aus Polyethylen
- Latex- und PVC-frei
- Varianten mit und ohne beigelegter Kanüle
- Einzeln steril verpackt
- Packung zu 100 Stück

ANWENDERVORTEILE

- Feinskalierung mit Skaleneinteilung 1 I.E. U-40 Insulin oder 2 I.E. U-100 Insulin für präzise Verabreichung von Insulin
- Hochtransparenter Zylinder mit wischfester Graduierung für ideale Ablesbarkeit und exakte Dosierung
- Sicherer Kolbenstopp für problemloses Aufziehen bis zum Maximalvolumen

I.E. = Internationale Einheit

Omnifix® 40 für U-40 Insulin, mit Luer-Ansatz, gefertigt nach der DIN EN ISO-Norm 8537

U-40

Größe	Kanüle	Graduierung/ Skaleneinteilung	VE* /Karton	Art.-Nr.	PZN**	HiMiV
1 ml	-	Insulin U-40 mit Skaleneinteilung 1 I.E.	18 x 100 Stück	9161309V	02040630	03.29.01.0009
	0,45 x 12 mm	Insulin U-40 mit Skaleneinteilung 1 I.E.		9161333V	02240903	-

Omnifix® 100 für U-100 Insulin, mit Luer-Ansatz, gefertigt nach der DIN EN ISO-Norm 8537

U-100

Größe	Kanüle	Graduierung/ Skaleneinteilung	VE* /Karton	Art.-Nr.	PZN**	HiMiV
1 ml	-	Insulin U-100 mit Skaleneinteilung 2 I.E.	18 x 100 Stück	9161708V	03570519	03.29.01.0001
	0,45 x 12 mm	Insulin U-100 mit Skaleneinteilung 2 I.E.		9161376V	01349035	-

* Verkaufseinheit (VE) Klinik = Menge pro Karton, VE Ambulant = auch als Einzelpackung zu 100 Stück, ** PZN gültig für Packung zu 100 Stück

Omnican® Einmal-Insulinspritzen

Dreiteilige Einmal-Insulinspritzen für U-40 oder U-100 Insulin mit integrierter Kanüle

Einzel steril verpackt

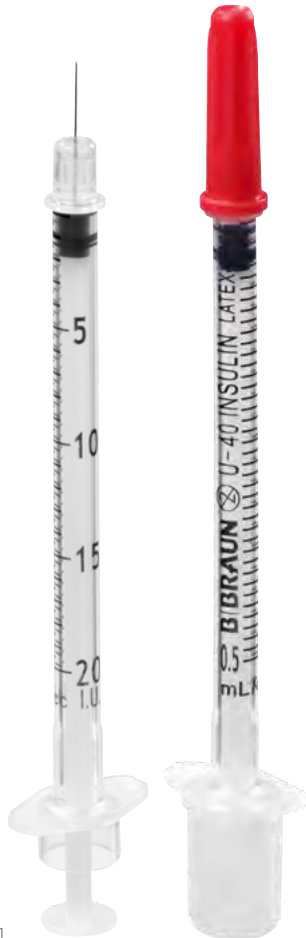
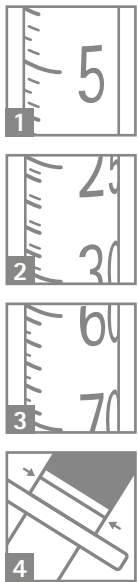

ab 20 I.E.

PRODUKTEIGENSCHAFTEN

- Feinskalierung mit Skaleneinteilung 0,5 I.E. Insulin (Omnican® 20) (1), 1,0 I.E. Insulin (Omnican® 40 und 50) (2) oder 2,0 I.E. Insulin (Omnican® 100) (3)
- Hochtransparenter Zylinder
- Schwarze, wischfeste Graduierung
- Integrierter Kolbenstopp (4)
- Leichtgängiger Kolbenstopfen aus synthetischem Kautschuk mit doppeltem Dichtungsring
- Minimales Totraumvolumen
- Spritzenzylinder aus Polypropylen, Spritzenkolben aus Polyethylen und Polystyrol
- Latex- und PVC-frei
- Mit integrierter Feinkanüle mit dünnwandiger Nadel (0,30 x 8 mm bzw. 0,30 x 12 mm)
- Mit Schutzkappen an beiden Enden der Spritze
- Einzel steril verpackt
- Packung zu 100 Stück

ANWENDERVORTEILE

- Feinskalierung mit Skaleneinteilung 0,5 I.E. und 1 I.E. für U-40 Insulin und 2 I.E. für U-100 Insulin für präzise Verabreichung von Insulin
- Minimaler Insulinverlust durch integrierte Kanüle
- Kaum wahrnehmbarer Einstich durch präzisen 3-Facetten-Schliff und silikonbeschichtete Kanüle
- Hochtransparenter Zylinder mit schwarzer Graduierung für ideale Ablesbarkeit und exakte Dosierung
- Sicherer Kolbenstopp für problemloses Aufziehen bis zum Maximalvolumen
- Schutzkappen für die Sterilität der Spritze

I.E. = Internationale Einheit



20 I.E.

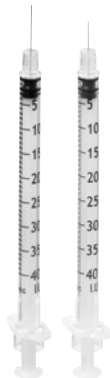

40 I.E.

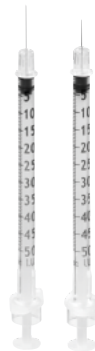

50 I.E.

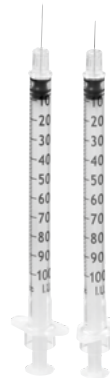

100 I.E.

Omnican® Einmal-Insulinspritzen

Dreiteilige Einmal-Insulinspritzen für U-40 oder U-100 Insulin mit integrierter Kanüle

Omnican® für U-40 Insulin, mit integrierter Kanüle, gefertigt nach der DIN EN ISO-Norm 8537

U-40

Maximalvolumen in I.E./ (Größe)	Kanüle	Graduierung/ Skaleneinteilung	VE* /Karton	Art.-Nr.	PZN**	HiMiV
20 I.E. für Insulin U-40/0,5 ml	0,30 x 8 mm	Insulin U-40 mit Skaleneinteilung 0,5 I.E.	24 x 100 Stück	9161619S	00460813	03.29.01.0002
40 I.E. für Insulin U-40/1 ml	0,30 x 8 mm	Insulin U-40 mit Skaleneinteilung 1 I.E.		9161635S	00460836	03.29.01.0003
40 I.E. für Insulin U-40/1 ml	0,30 x 12 mm	Insulin U-40 mit Skaleneinteilung 1 I.E.		9161627S	00465124	03.29.01.0004

Omnican® für U-100 Insulin, mit integrierter Kanüle, gefertigt nach der DIN EN ISO-Norm 8537

U-100

Maximalvolumen in I.E./ (Größe)	Kanüle	Graduierung/ Skaleneinteilung	VE* /Karton	Art.-Nr.	PZN**	HiMiV
50 I.E. für Insulin U-100/0,5 ml	0,30 x 8 mm	Insulin U-100 mit Skaleneinteilung 1 I.E.	24 x 100 Stück	9151117S	00465420	03.99.01.1042
50 I.E. für Insulin U-100/0,5 ml	0,30 x 12 mm	Insulin U-100 mit Skaleneinteilung 1 I.E.		9151125S	00465650	03.29.01.0006
100 I.E. für Insulin U-100/1 ml	0,30 x 8 mm	Insulin U-100 mit Skaleneinteilung 2 I.E.		9151133S	00465667	03.29.01.0007
100 I.E. für Insulin U-100/1 ml	0,30 x 12 mm	Insulin U-100 mit Skaleneinteilung 2 I.E.		9151141S	00465673	03.29.01.0008

* Verkaufseinheit (VE) Klinik = Menge pro Karton, VE Ambulant = auch als Einzelpackung zu 100 Stück, ** PZN gültig für Packung zu 100 Stück

Einmalpenkanülen

Penkanülen zur Insulininjektion



Penkanülen sind sterile Einmalprodukte. Mehrfachverwendung führt zu einer Abnutzung und geringeren Sicherheit. Wechseln Sie die Penkanüle nach jeder Injektion! Anschließend entsorgen Sie die Penkanüle in einen Abwurfbehälter.



Omnican® fine

Einmalpenkanülen für alle gängigen Insulinpens

PRODUKTEIGENSCHAFTEN

- Extrem feiner 3-Facetten-Schliff
- Spezielle Silikonbeschichtung
- Extra-Dünnwand-Technologie (Extra-thin-wall technologie)
- Kanülenhalter aus Polypropylen
- Penkanüle aus rostfreien Edelstahl mit Silikonbeschichtung
- Äußere Nadelkappe aus Polyethylen
- Innere Nadelkappe aus aus SBC (Styrol-Butadien-Copolymer)
- Einzeln steril verpackt
- Packung zu 100 Stück

ANWENDERVORTEILE

- Sehr geringe Gewebeerletzungen und praktisch schmerzfreier Einstich aufgrund des extrem feinen 3-Facettschliffes
- Die Silikonbeschichtung sorgt für sanftes Gleiten und ein kaum spürbares Durchdringen von Haut und Gewebe
- Die Extra-Dünnwand-Technologie sorgt durch den großen Innendurchmesser für eine optimale Insulin-Durchflussrate und verkürzt die Injektionszeit
- Fester und sicherer Halt durch nur zweimaliges Drehen des Kanülenhalters
- Kompatibilität mit allen gängigen Insulinpens am Markt



Omnican® fine Penkanüle, gefertigt nach der DIN EN ISO-Norm 13485 und 11608

Produkt	Gauge	Durchmesser	VE/Karton	Art.-Nr.	PZN	HiMiV
Omnican® fine* 4 mm	31 G	0,25 mm	100 Stück	931G04S-41	09948462	03.99.99.1001
Omnican® fine* 6 mm	31 G	0,25 mm	100 Stück	931G06S-41	07028645	03.99.99.1001
Omnican® fine* 8 mm	31 G	0,25 mm	100 Stück	931G08S-41	07028639	03.99.99.1001
Omnican® fine** 12 mm	29 G	0,33 mm	100 Stück	929G12S-41	07328488	03.99.99.1001

* Extra-Dünnwand-Technologie, ** Dünnwand-Technologie

Erfahren Sie mehr
über die Kompatibilität
von Omnican® fine
mit den verschiedenen
Insulinpens.



Omnican® fine Comfort

Einmalpenkanülen mit integrierter Entsorgungsbox



Penkanülen sind sterile Einmalprodukte. Mehrfachverwendung führt zu einer Abnutzung und geringeren Sicherheit. Wechseln Sie die Penkanüle nach jeder Injektion! Anschließend entsorgen Sie die Penkanülen in einen Abwurfbehälter.



Omnican® fine Comfort

Einmalpenkanülen mit integrierter Entsorgungsbox

2 in 1 - Penkanülen mit praktischer Entsorgungsbox



PRODUKTEIGENSCHAFTEN

- Omnican® Box – gratis Entsorgungsbox
- Extrem feiner 3-Facetten-Schliff
- Spezielle Silikonbeschichtung
- Extra-Dünnwand-Technologie (Extra-thin-wall technologie)
- Kanülenhalter aus Polypropylen
- Penkanüle aus rostfreien Edelstahl mit Silikonbeschichtung
- Äußere Nadelkappe aus Polypropylen
- Innere Nadelkappe aus SBC (Styrol-Butadien-Copolymer)
- Einzeln steril verpackt
- Packung zu 100 Stück

ANWENDERVORTEILE

- Omnican® Box: Hoher Komfort zur Entsorgung der gebrauchten Penkanülen ohne Berührung der Nadel
- Benutzte Kanüle in die integrierte Vorrichtung stecken, drehen, abwerfen, fertig!
- Praktisch für zu Hause oder unterwegs
- Weitere Vorteile siehe auch Omnican® fine (S. 43)

Omnican® fine Comfort Penkanülen mit Sicherheits-Abwurfbox, gefertigt nach der DIN EN ISO-Norm 13485 und 11608

Produkt	Gauge	Durchmesser	VE/Karton	Art.-Nr.	PZN	HiMiV
Omnican® fine* Comfort 4 mm	31 G	0,25 mm	100 Stück + 1 Entsorgungsbox	9167846SE	14054850	03.99.99.1001
Omnican® fine* Comfort 6 mm	31 G	0,25 mm		9167668SE	14054867	03.99.99.1001
Omnican® fine* Comfort 8 mm	31 G	0,25 mm		9167684SE	14054873	03.99.99.1001
Omnican® fine** Comfort 12 mm	29 G	0,33 mm		9167641SE	14054896	03.99.99.1001

* Extra-Dünnwand-Technologie, ** Dünnwand-Technologie

Standard- und Sicherheits-Einmalkanülen

Sterican® und Sterican® Safety

Für die Injektion führen wir ein umfassendes Sortiment an Einmalkanülen mit Kurz- und Langschliff für Standardanwendungen. Ergänzt wird das Portfolio durch Kanülen für spezielle Indikationen, z.B. für die Insulinapplikation, Blutentnahme oder intramuskuläre Injektionen. Das Sortiment wird vervollständigt durch das Programm der Sicherheits-Einmalkanülen Sterican® Safety.



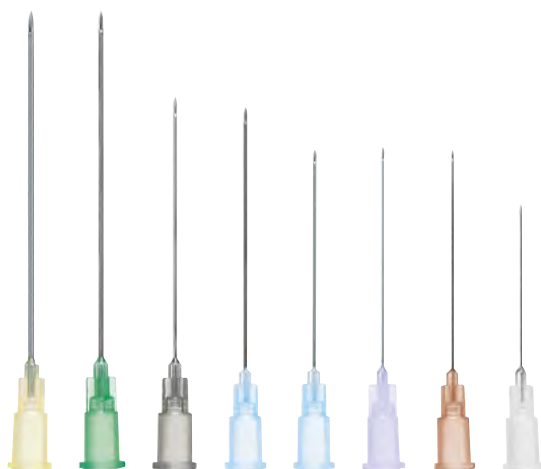

PRODUKTEIGENSCHAFTEN

- Dünnwand-Kanüle aus nicht-rostendem Chrom-Nickel-Stahl
- Extrem glatte Oberfläche und feindosierte Silikonbeschichtung
- Transparenter Luer-Lock-Ansatz aus Polypropylen
- 3-fach Facetten-Langschliff
- Farbcodierter Konus gemäß DIN EN ISO-Norm 6009
- Latex-, PVC- und DEHP-frei
- Einzeln steril verpackt
- Packung zu 100 Stück

ANWENDERVORTEILE

- 3-Facetten-Schliff für schmerzarme Punktion
- Indikationsbezogene Schlifflänge
- Leichtere Identifikation durch farbcodierten Konus

Sterican® Einmalkanülen, gefertigt nach der DIN EN ISO-Norm 7864

Größe (Pravaz)	Gauge x Länge	Ø x Länge	ID	Indikation***	VE* /Karton	Art.-Nr.	PZN**	HiMiV
1	20 G x 1 1/2 "	0,90 x 40 mm	0,65 mm	i.v., für dickflüssige Lösungen, i.m.	10 x 100 Stück	4657519	02050798	03.99.99.1010
2	21 G x 1 1/2 "	0,80 x 40 mm	0,57 mm	i.v., für große Mengen, i.m., für wässrige Lösungen		4657527	02050806	03.99.99.1010
12	22 G x 1 1/4 "	0,70 x 30 mm	0,47 mm	i.v., i.m.		4657624	02050812	03.99.99.1010
14	23 G x 1 1/4 "	0,60 x 30 mm	0,39 mm	i.v., i.m. Kleinmengen		4657640	02050829	03.99.99.1010
16	23 G x 1 "	0,60 x 25 mm	0,39 mm	i.v., i.m. Kleinmengen		4657667	02050835	03.99.99.1010
17	24 G x 1 "	0,55 x 25 mm	0,37 mm	i.v., s.c., Handvene Pädiatrie		4657675	02050841	03.99.99.1010
18	26 G x 1 "	0,45 x 25 mm	0,27 mm	i.v., s.c., Handvene Pädiatrie		4657683	02050858	03.99.99.1010
20	27 G x 3/4 "	0,40 x 20 mm	0,22 mm	i.v., s.c.		4657705	02050864	03.99.99.1010

* Verkaufseinheit (VE) Klinik = Menge pro Karton, VE ambulant = auch als Packung zu 100 Stück, ** PZN gültig für Packung zu 100 Stück

*** Bei den genannten Indikationen handelt es sich lediglich um Empfehlungen aufgrund der jeweiligen Abmessungen. Die Verantwortung hinsichtlich des Einsatzes der einzelnen Größen liegt beim Anwender.

Sterican® für spezielle Indikationen

Standard-Einmalkanüle zur Insulininjektion





PRODUKTEIGENSCHAFTEN

- Dünnwand-Kanüle aus nicht-rostendem Chrom-Nickel-Stahl
- Extrem glatte Oberfläche und feindosierte Silikonbeschichtung
- 3-fach Facettenschliff
- Transparenter Luer-Lock-Ansatz aus Polypropylen
- Farbcodierter Konus gemäß DIN EN ISO-Norm 6009
- Für die Verwendung mit Injekt® und Omnifix® Insulinspritzen (siehe S. 32,33)
- Latex-, PVC- und DEHP-frei
- Einzeln steril verpackt
- Packung zu 100 Stück

ANWENDERVORTEILE

- 3-fach Facettenschliff für schmerzarme Punktion
- Indikationsbezogene Schlifflänge
- Leichtere Identifikation durch farbcodierten Konus

Sterican® Einmalkanülen, gefertigt nach der DIN EN ISO-Norm 7864

Gauge x Länge	Ø x Länge	ID	Schliff	VE* /Karton	Art.-Nr.	PZN**	HiMiV
 26 G x 1/2 "	0,45 x 12 mm	0,27 mm	Langschliff	10 x 100 Stück	4665457	02040676	03.99.99.1010
 27 G x 1/2 "	0,40 x 12 mm	0,22 mm			4665406	02499682	03.99.99.1010
 30 G x 1/2 "	0,30 x 12 mm	0,15 mm			4656300	01410036	03.99.99.1010

* Verkaufseinheit (VE) Klinik = Menge pro Karton, VE ambulant = auch als Packung zu 100 Stück, ** PZN gültig für Packung zu 100 Stück

Bei den genannten Indikationen handelt es sich lediglich um Empfehlungen aufgrund der jeweiligen Abmessungen. Die Verantwortung hinsichtlich des Einsatzes der einzelnen Größen liegt beim Anwender.

Sterican® für spezielle Indikationen

Standard-Einmalkanüle zur Gabe von Heparin, Tuberkulin



PRODUKTEIGENSCHAFTEN

- Dünnwand-Kanüle aus nicht-rostendem Chrom-Nickel-Stahl
- Extrem glatte Oberfläche und feindosierte Silikonbeschichtung
- 3-fach Facettenschliff
- Transparenter Luer-Lock-Ansatz aus Polypropylen
- Farbcodierter Konus gemäß DIN EN ISO-Norm 6009
- Latex-, PVC- und DEHP-frei
- Einzeln steril verpackt
- Packung zu 100 Stück

ANWENDERVORTEILE

- 3-fach Facettenschliff für schmerzarme Punktion
- Indikationsbezogene Schlifflänge
- Leichtere Identifikation durch farbcodierten Konus

Sterican® Einmalkanülen, gefertigt nach ISO 7864

Gauge x Länge	Ø x Länge	ID	Schliff	VE* /Karton	Art.-Nr.	PZN**	HiMiV
25 G x 5/8"	0,5 x 16 mm	0,32 mm	Langschliff	10 x 100 Stück	4657853	03200691	03.99.99.1010

* Verkaufseinheit (VE) Klinik = Menge pro Karton, VE ambulant = auch als Packung zu 100 Stück, ** PZN gültig für Packung zu 100 Stück

Bei den genannten Indikationen handelt es sich lediglich um Empfehlungen aufgrund der jeweiligen Abmessungen. Die Verantwortung hinsichtlich des Einsatzes der einzelnen Größen liegt beim Anwender.

Sterican® für spezielle Indikationen

Standard-Einmalkanülen zur Blutentnahme

PRODUKTEIGENSCHAFTEN

- Dünnwand-Kanüle aus nicht-rostendem Chrom-Nickel-Stahl
- Extrem glatte Oberfläche und feindosierte Silikonbeschichtung
- 3-fach Facettenschliff
- Transparenter Luer-Lock-Ansatz aus Polypropylen
- Farbcodierter Konus gemäß DIN EN ISO-Norm 6009
- Latex-, PVC- und DEHP-frei
- Einzeln steril verpackt
- Packung zu 100 Stück



ANWENDERVORTEILE

- 3-fach Facettenschliff für schmerzarme Punktion
- Indikationsbezogene Schlifflänge
- Leichtere Identifikation durch farbcodierten Konus

Sterican® Einmalkanülen, gefertigt nach der DIN EN ISO-Norm 7864

Gauge x Länge	Ø x Länge	ID	Schliff	VE* /Karton	Art.-Nr.	PZN**	HiMiV
19 G x 1 1/2 "	1,1 x 40 mm	0,79 mm	Langschliff	10 x 100 Stück	4657799	03033299	03.99.99.1010
19 G x 1 1/4 "	1,1 x 30 mm	0,79 mm			4665317	02057949	03.99.99.1010
20 G x 1 "	0,9 x 25 mm	0,65 mm			4657500	07463246	03.99.99.1010
21 G x 1 "	0,8 x 25 mm	0,57 mm			4657543	07463186	03.99.99.1010
22 G x 1 1/2 "	0,7 x 40 mm	0,47 mm			4660021	07463192	03.99.99.1010

* Verkaufseinheit (VE) Klinik = Menge pro Karton, VE ambulant = auch als Packung zu 100 Stück, ** PZN gültig für Packung zu 100 Stück

Bei den genannten Indikationen handelt es sich lediglich um Empfehlungen aufgrund der jeweiligen Abmessungen. Die Verantwortung hinsichtlich des Einsatzes der einzelnen Größen liegt beim Anwender.

Sterican® für spezielle Indikationen

Standard-Einmalkanülen zur Varizenverödung/Blutentnahme

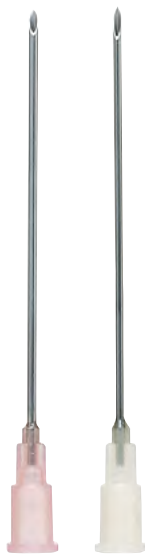



PRODUKTEIGENSCHAFTEN

- Dünnwand-Kanüle aus nicht-rostendem Chrom-Nickel-Stahl
- Extrem glatte Oberfläche und feindosierte Silikonbeschichtung
- 3-fach Facettenschliff
- Transparenter Luer-Lock-Ansatz aus Polypropylen
- Farbcodierter Konus gemäß DIN EN ISO-Norm 6009
- Latex-, PVC- und DEHP-frei
- Einzeln steril verpackt
- Packung zu 100 Stück

ANWENDERVORTEILE

- 3-fach Facettenschliff für schmerzarme Punktion
- Indikationsbezogene Schlifflänge
- Leichtere Identifikation durch farbcodierten Konus

Sterican® Einmalkanülen, gefertigt nach der DIN EN ISO-Norm 7864

Gauge x Länge	Ø x Länge	ID	Schliff	VE*/Karton	Art.-Nr.	PZN**	HiMiV
 18 G x 1 1/2 "	1,2 x 40 mm	0,95 mm	Kurzschliff	10 x 100 Stück	4665120	02057955	03.99.99.1010
 19 G x 1 1/2 "	1,1 x 40 mm	0,79 mm			4665112	07516712	03.99.99.1010

* Verkaufseinheit (VE) Klinik = Menge pro Karton, VE ambulant = auch als Packung zu 100 Stück, ** PZN gültig für Packung zu 100 Stück

Bei den genannten Indikationen handelt es sich lediglich um Empfehlungen aufgrund der jeweiligen Abmessungen. Die Verantwortung hinsichtlich des Einsatzes der einzelnen Größen liegt beim Anwender.

Sterican® für spezielle Indikationen

Standard-Einmalkanülen für die Intramuskuläre Anwendung

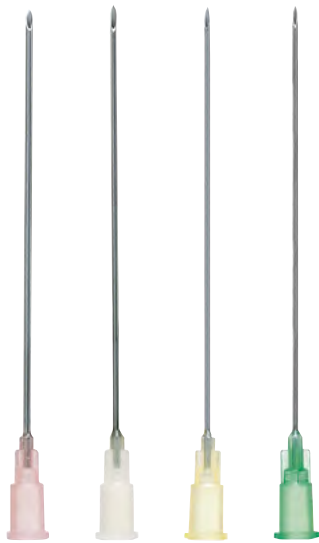





PRODUKTEIGENSCHAFTEN

- Dünnwand-Kanüle aus nicht-rostendem Chrom-Nickel-Stahl
- Extrem glatte Oberfläche und feindosierte Silikonbeschichtung
- 3-fach Facettenschliff
- Transparenter Luer-Lock-Ansatz aus Polypropylen
- Farbcodierter Konus gemäß DIN EN ISO-Norm 6009
- Latex-, PVC- und DEHP-frei
- Einzeln steril verpackt
- Packung zu 100 Stück

ANWENDERVORTEILE

- 3-fach Facettenschliff für schmerzarme Punktion
- Indikationsbezogene Schlifflänge
- Leichtere Identifikation durch farbcodierten Konus

Sterican® Einmalkanülen, gefertigt nach der DIN EN ISO-Norm 7864

Gauge x Länge	Ø x Länge	ID	Schliff	VE* /Karton	Art.-Nr.	PZN**	HiMiV
 18 G x 2 "	1,2 x 50 mm	0,95 mm	Kurzschliff	10 x 100 Stück	4667123	07463223	03.99.99.1010
 19 G x 2 "	1,1 x 50 mm	0,79 mm	Langschliff		4665511	02057978	03.99.99.1010
 20 G x 2 "	0,9 x 50 mm	0,65 mm	Kurzschliff		4667093	07463217	03.99.99.1010
 21 G x 2 "	0,8 x 50 mm	0,57 mm	Langschliff		4665503	02057961	03.99.99.1010

* Verkaufseinheit (VE) Klinik = Menge pro Karton, VE ambulant = auch als Packung zu 100 Stück, ** PZN gültig für Packung zu 100 Stück

Bei den genannten Indikationen handelt es sich lediglich um Empfehlungen aufgrund der jeweiligen Abmessungen. Die Verantwortung hinsichtlich des Einsatzes der einzelnen Größen liegt beim Anwender.

Sterican® für spezielle Indikationen

Standard-Einmalkanülen für die tief-intramuskuläre Anwendung



PRODUKTEIGENSCHAFTEN

- Dünnwand-Kanüle aus nicht-rostendem Chrom-Nickel-Stahl
- Extrem glatte Oberfläche und feindosierte Silikonbeschichtung
- 3-fach Facettenschliff
- Transparenter Luer-Lock-Ansatz aus Polypropylen
- Farbcodierter Konus gemäß DIN EN ISO-Norm 6009
- Latex-, PVC- und DEHP-frei
- Einzeln steril verpackt
- Packung zu 100 Stück

ANWENDERVORTEILE

- 3-fach Facettenschliff für schmerzarme Punktion
- Indikationsbezogene Schlifflänge
- Leichtere Identifikation durch farbcodierten Konus

Sterican® Einmalkanülen, gefertigt nach der DIN EN ISO-Norm 7864

Gauge x Länge	Ø x Länge	ID	Schliff	VE*/Karton	Art.-Nr.	PZN**	HiMiV
 20 G x 2 3/4 "	0,9 x 70 mm	0,65 mm	Langschliff	10 x 100 Stück	4665791	02057984	03.99.99.1010
 21 G x 3 1/8 "	0,8 x 80 mm	0,57 mm			4665465	05466559	03.99.99.1010

* Verkaufseinheit (VE) Klinik = Menge pro Karton, VE ambulant = auch als Packung zu 100 Stück, ** PZN gültig für Packung zu 100 Stück

Bei den genannten Indikationen handelt es sich lediglich um Empfehlungen aufgrund der jeweiligen Abmessungen. Die Verantwortung hinsichtlich des Einsatzes der einzelnen Größen liegt beim Anwender.

Sterican® für spezielle Indikationen

Standard-Einmalkanülen





PRODUKTEIGENSCHAFTEN

- Dünnwand-Kanüle aus nicht-rostendem Chrom-Nickel-Stahl
- Extrem glatte Oberfläche und feindosierte Silikonbeschichtung
- 3-fach Facettenschliff
- Transparenter Luer-Lock-Ansatz aus Polypropylen
- Farbcodierter Konus gemäß DIN EN ISO-Norm 6009
- Latex-, PVC- und DEHP-frei
- Einzeln steril verpackt
- Packung zu 100 Stück

ANWENDERVORTEILE

- 3-fach Facettenschliff für schmerzarme Punktion
- Indikationsbezogene Schlifflänge
- Leichtere Identifikation durch farbcodierten Konus

Sterican® Einmalkanülen, gefertigt nach der EN ISO 7864

Gauge x Länge	Ø x Länge	ID	Schliff	VE*/Karton	Art.-Nr.	PZN**	HiMiV
 14 G x 3 1/8 "	2,10 x 80 mm	1,59 mm	Langschliff	10 x 100 Stück	4665473	5466536	03.99.99.1010
 22 G x 2 "	0,70 x 50 mm	0,47 mm			4650018	5466542	03.99.99.1010

* Verkaufseinheit (VE) Klinik = Menge pro Karton, VE ambulant = auch als Packung zu 100 Stück, ** PZN gültig für Packung zu 100 Stück

Bei den genannten Indikationen handelt es sich lediglich um Empfehlungen aufgrund der jeweiligen Abmessungen. Die Verantwortung hinsichtlich des Einsatzes der einzelnen Größen liegt beim Anwender.

Sterican® für spezielle Indikationen

Standard-Einmalkanülen zur Neuraltherapie

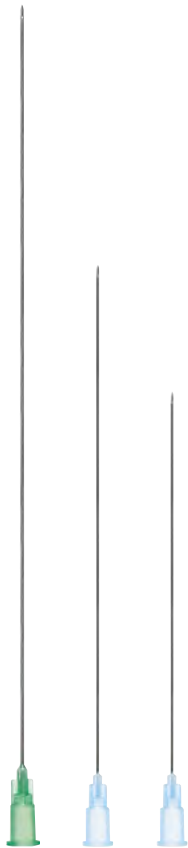



PRODUKTEIGENSCHAFTEN

- Dünnwand-Kanüle aus nicht-rostendem Chrom-Nickel-Stahl
- Extrem glatte Oberfläche und feindosierte Silikonbeschichtung
- 3-fach Facettenschliff
- Transparenter Luer-Lock-Ansatz aus Polypropylen
- Farbcodierter Konus gemäß DIN EN ISO-Norm 6009
- Latex-, PVC- und DEHP-frei
- Einzeln steril verpackt
- Packung zu 100 Stück

ANWENDERVORTEILE

- 3-fach Facettenschliff für schmerzarme Punktion
- Indikationsbezogene Schlifflänge
- Leichtere Identifikation durch farbcodierten Konus

Sterican® Einmalkanülen, gefertigt nach der DIN EN ISO-Norm 7864

Gauge x Länge	Ø x Länge	ID	Schliff	VE* /Karton	Art.-Nr.	PZN**	HiMiV
 21 G x 4 3/4 "	0,8 x 120 mm	0,57 mm			4665643	04291448	03.99.99.1010
 23 G x 3 1/8 "	0,6 x 80 mm	0,39 mm	Langschliff	10 x 100 Stück	4665635	04291431	03.99.99.1010
 23 G x 2 3/8 "	0,6 x 60 mm	0,39 mm			4665600	02359107	03.99.99.1010

* Verkaufseinheit (VE) Klinik = Menge pro Karton, VE ambulant = auch als Packung zu 100 Stück, ** PZN gültig für Packung zu 100 Stück

Bei den genannten Indikationen handelt es sich lediglich um Empfehlungen aufgrund der jeweiligen Abmessungen. Die Verantwortung hinsichtlich des Einsatzes der einzelnen Größen liegt beim Anwender.

Sterican® für spezielle Indikationen

Standard-Einmalkanülen für die Dental-Anästhesie

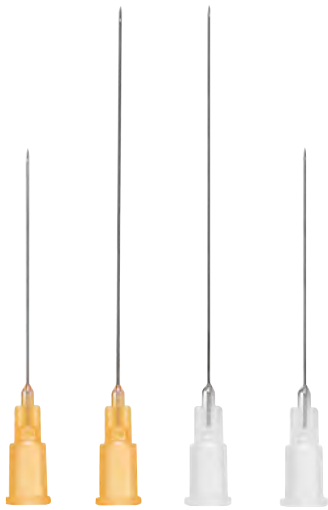

PRODUKTEIGENSCHAFTEN

- Dünnwand-Kanüle aus nicht-rostendem Chrom-Nickel-Stahl
- Extrem glatte Oberfläche und feindosierte Silikonbeschichtung
- 3-fach Facettenschliff
- Transparenter Luer-Lock-Ansatz aus Polypropylen
- Farbcodierter Konus gemäß DIN EN ISO-Norm 6009
- Latex-, PVC- und DEHP-frei
- Einzeln steril verpackt
- Packung zu 100 Stück

ANWENDERVORTEILE

- 3-fach Facettenschliff für schmerzarme Punktion
- Indikationsbezogene Schlifflänge
- Leichtere Identifikation durch farbcodierten Konus

Sterican® Einmalkanülen, gefertigt nach der DIN EN ISO-Norm 7864

Gauge x Länge	Ø x Länge	ID	Schliff	Indikation***	VE* / Karton	Art.-Nr.	PZN**	HiMiV
25 G x 1 "	0,5 x 25 mm	0,32 mm	Langschliff	Infiltrations-Anästhesie	10 x 100 Stück	9186158	02057990	03.99.99.1010
25 G x 1 ½ "	0,5 x 40 mm	0,32 mm		Ober-, Unterkiefer, Leitungsanästhesie		9186166	02058009	03.99.99.1010
27 G x 1 ½ "	0,4 x 40 mm	0,22 mm		Ober-, Unterkiefer, Leitungsanästhesie		9186182	02058021	03.99.99.1010
27 G x 1 "	0,4 x 25 mm	0,22 mm		Nervenbereich-Anästhesie		9186174	02058015	03.99.99.1010

* Verkaufseinheit (VE) Klinik = Menge pro Karton, VE ambulant = auch als Packung zu 100 Stück, ** PZN gültig für Packung zu 100 Stück

*** Bei den genannten Indikationen handelt es sich lediglich um Empfehlungen aufgrund der jeweiligen Abmessungen. Die Verantwortung hinsichtlich des Einsatzes der einzelnen Größen liegt beim Anwender.



Sterican® Safety

Sicherheits-Einmalkanülen mit indikationsbezogener Schlifflänge



PRODUKTEIGENSCHAFTEN

- Einmalkanülen mit Sicherheitsmechanismus
- Fest mit dem Kanülenansatz verbundener Schutzschild, der die Kanüle nach der Aktivierung irreversibel umschließt
- Dünnwand-Kanüle aus nichtrostendem Chrom-Nickel-Stahl
- Transparenter Luer-Lock-Ansatz aus Polypropylen
- Feindosierte Silikonbeschichtung
- 3-fach Facettenschliff
- Kompatibel mit Luer-Lock- und Luer-Steck-Spritzen
- Farbcodierter Konus gemäß DIN EN ISO-Norm 6009
- Latex-, PVC- und DEHP-frei
- Entspricht der TRBA 250, Absatz 4.2.5 – Prävention von Nadelstichverletzungen*

* BAuA – Technischer Arbeitsschutz (inkl. Technische Regeln) - TRBA 250 Biologische Arbeitsstoffe im Gesundheitswesen und in der Wohlfahrtspflege – Bundesanstalt für Arbeitsschutz und Arbeitsmedizin <https://www.baua.de/DE/Angebote/Rechtstexte-und-Technische-Regeln/Regelwerk/TRBA/TRBA-250.html>





















SICHERHEITSGERÄT



ANWENDERVORTEILE

- Einfache, intuitive Handhabung
- Alle Größen sind kompatibel mit Luer-Lock- und Luer-Steck-Spritzen
- Schutzschild kann stufenlos zurückgeklappt werden und verbleibt in der eingestellten Position - daher ist eine gute Sicht auf den Punktionsort gegeben
- Das Schliffauge ist immer in Richtung des Schutzschildes ausgerichtet (Bevel-Up-Ausrichtung) - somit keine Einschränkung bei der indikationsbezogenen Auswahl der Punktionsstelle
- Der Sicherheitsmechanismus kann unmittelbar nach Gebrauch einhändig ausgelöst werden und umschließt die Kanüle irreversibel
- Die Aktivierung des Sicherheitsmechanismus wird fühl-, sicht- und hörbar bestätigt

Sterican® Safety Einmalkanülen, gefertigt nach der DIN EN ISO-Norm 7864

Gauge x Länge	Ø x Länge	ID	Schliff	VE* /Karton	Art.-Nr.	PZN**	HiMiV
 30 G x 1/2 "	0,30 x 13 mm	0,18 mm			4670002S-01	13353705	03.99.99.1032
 27 G x 1/2 "	0,40 x 13 mm	0,22 mm			4670005S-01	13353734	03.99.99.1032
 26 G x 1/2 "	0,45 x 13 mm	0,27 mm			4670008S-01	13353740	03.99.99.1032
 25 G x 5/8 "	0,50 x 16 mm	0,32 mm			4670012S-01	13353757	03.99.99.1032
 25 G x 1 "	0,50 x 25 mm	0,32 mm			4670016S-01	13353763	03.99.99.1032
 25 G x 1 1/2 "	0,50 x 40 mm	0,32 mm			4670020S-01	13353786	03.99.99.1032
 24 G x 1 "	0,55 x 25 mm	0,55 mm			4670022S-01	13353792	03.99.99.1032
 23 G x 1 "	0,60 x 25 mm	0,39 mm			4670025S-01	13353800	03.99.99.1032
 23 G x 1 1/4 "	0,60 x 30 mm	0,60 mm			4670027S-01	13353817	03.99.99.1032
 23 G x 1 1/2 "	0,60 x 40 mm	0,39 mm			4670028S-01	13353823	03.99.99.1032
 22 G x 1 "	0,70 x 25 mm	0,47 mm	Langschliff	10 x 100 Stück	4670030S-01	13353846	03.99.99.1032
 22 G x 1 1/4 "	0,70 x 30 mm	0,70 mm			4670032S-01	13353869	03.99.99.1032
 22 G x 1 1/2 "	0,70 x 40 mm	0,47 mm			4670035S-01	13353875	03.99.99.1032
 21 G x 1 "	0,80 x 25 mm	0,57 mm			4670040S-01	13353881	03.99.99.1032
 21 G x 1 1/4 "	0,80 x 30 mm	0,80 mm			4670042S-01	13353898	03.99.99.1032
 21 G x 1 1/2 "	0,80 x 40 mm	0,57 mm			4670045S-01	13353906	03.99.99.1032
 20 G x 1 "	0,90 x 25 mm	0,90 mm			4670047S-01	13353912	03.99.99.1032
 20 G x 1 1/2 "	0,90 x 40 mm	0,65 mm			4670050S-01	13353929	03.99.99.1032
 19 G x 1 1/2 "	1,10 x 40 mm	0,79 mm			4670052S-01	13353668	03.99.99.1032
 18 G x 1 "	1,20 x 25 mm	1,20 mm			4670053S-01	13353680	03.99.99.1032
 18 G x 1 1/2 "	1,20 x 40 mm	0,95 mm			4670055S-01	13353698	03.99.99.1032

*Verkaufseinheit (VE) Klinik = Menge pro Karton, VE ambulant = auch als Packung zu 100 Stück, ** PZN gültig für Packung zu 100 Stück

Sterican® Safety

Einmalkanülen mit Sicherheitsmechanismus



Sicherheitsmechanismus

- Abhängig von der Größe des Schutzschildes rastet die Kanüle an bis zu drei Positionen irreversibel ein
- Die Aktivierung wird fühl-, sicht- und hörbar bestätigt



Sicherheitsmechanismus

- Der Kanülenschutzschild ist gemäß TRBA 250, Absatz 4.2.5, Bestandteil des Systems



Kanülenschutzschild

- Der Schutzschild kann stufenlos zurückgeklappt werden und verbleibt in der eingestellten Position



Kanüle

- Original Sterican®-Qualität von B. Braun: Dünnwand-Kanülenrohr aus Chrom-Nickelstahl mit Facettenschliff und feindosierter Silikonbeschichtung für die schmerzarme Punktion
- „Bevel Up“- Ausrichtung des Schliffauges bei Positionierung des Kanülenschuttschildes über dem Spritzenkörper

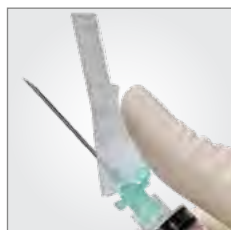

Kanülenschuttschild

- Der Schuttschild umschließt die Kanüle nach der Aktivierung irreversibel: Die technischen Regeln für biologische Arbeitsstoffe (TRBA 250) empfehlen den Gebrauch von Sicherheitsgeräten zur Prävention von Nadelstichverletzungen – der Sicherheitsmechanismus darf nicht durch Manipulationen außer Kraft gesetzt werden
- Der Schuttschild kann gemäß TRBA 250, Absatz 4.2.5, einhändig aktiviert werden



Verpackung

- Komfortable Entnahme der Einzelverpackung aus dem Stationskarton à 100 Stück – der Arbeitsschritt der Vereinzelung von Mehrfachblisterblöcken entfällt

Sterican® Safety

Handlungsempfehlung



Entnehmen Sie die Sterican® Safety unter Berücksichtigung der non-touch-Technik aus der Primärverpackung.



Verbinden Sie die Sicherheits-Einmalkanüle mit einer Luer-Steck oder Luer-Lock Spritze. Drehen Sie die Spritze dazu im Uhrzeigersinn, während Sie die Kanüle am unteren Ende des Schutzschildes halten.



Bringen Sie den Schutzschild in die – abhängig von Sprizentyp und -größe – individuell einstellbare Position.



Entfernen Sie die Schutzkappe mit einer geraden Bewegung, ohne Drehen. Sichern Sie Steckverbindungen ggf. durch das Halten des Spritzenkörpers und des Schutzschildes.



Führen Sie die Punktion wie gewohnt entsprechend der Indikation durch.

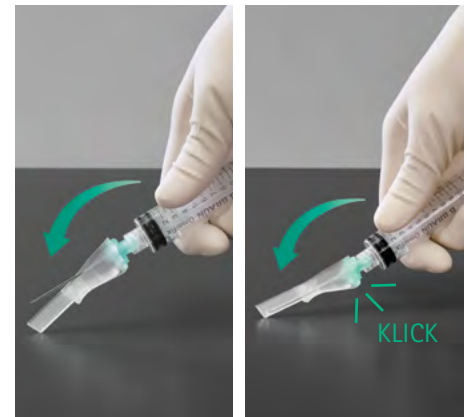

Aktivieren Sie den Sicherheitsmechanismus, indem Sie den Schutzschild gegen eine geeignete feste und gerade Oberfläche drücken, bis ein hörbares „Klicken“ das Einrasten der Kanüle bestätigt.



Sollte keine Oberfläche zur Verfügung stehen, drücken Sie mit Daumen oder Zeigefinger gegen die strukturierte Fläche des Schutzschildes, bis das Einrasten zu spüren ist und durch ein hörbares „Klicken“ bestätigt wird. Führen Sie die Aktivierung des Sicherheitsmechanismus stets abgewandt von sich und anderen durch.

Vergewissern Sie sich, dass der Sicherheitsmechanismus aktiviert wurde, bevor Sie das Produkt entsorgen.

Entsorgen Sie das Produkt unmittelbar nach der Aktivierung des Sicherheitsmechanismus gemäß geltender Vorschriften in einem geeigneten Abfallbehältnis für spitze und scharfe medizinische Instrumente.



Um den Anwenderfilm zur Sterican® Safety direkt auf Ihrem Mobiltelefon anzusehen sowie Informationen zum Produkt zu erhalten, einfach den QR-Code mit der Kamera Ihres Mobiltelefones und einer geeigneten Reader-Applikation einscannen und direkt zur Website gelangen.

Sterican® Safety

Für mehr Sicherheit

Sterican® Safety Einmalkanülen mit Sicherheitsmechanismus erfüllen die Anforderungen an sichere Instrumente gemäß TRBA 250, Absatz 4.2.5 – Prävention von Nadelstichverletzungen.¹

SICHERHEITSGERÄT



- Weder Patient noch Beschäftigte werden gefährdet
- Die Benutzung ist einfach und anwendungsorientiert
- Der Sicherheitsmechanismus ist Bestandteil des Systems und kompatibel mit anderem Zubehör

Die Aktivierung des Sicherheitsmechanismus der Sterican® Safety

- Kann einhändig erfolgen
- Ist sofort nach Gebrauch möglich
- Ist irreversibel und schließt damit einen erneuten Gebrauch aus
- Ist fühlbar, sichtbar und hörbar

1. BAuA – Technischer Arbeitsschutz (inkl. Technische Regeln) - TRBA 250 Biologische Arbeitsstoffe im Gesundheitswesen und in der Wohlfahrtspflege – Bundesanstalt für Arbeitsschutz und Arbeitsmedizin <https://www.baua.de/DE/Angebote/Rechtstexte-und-Technische-Regeln/Regelwerk/TRBA/TRBA-250.html>

Entsorgung von spitzen und scharfen medizinischen Instrumenten

Gemäß TRBA 250, Abschnitt 4.2.5 (6) sind gebrauchte spitze und scharfe medizinische Instrumente einschließlich derer mit Sicherheitsmechanismus unmittelbar nach Gebrauch in **Abfallbehältnissen** zu entsorgen, die der DIN EN ISO 23907 entsprechen. Diese legt Prüfanforderungen fest, die Abfallbehältnisse dieser Art zu erfüllen haben.



Siehe Medibox® – Abfallbehältnis für die Entsorgung spitzer und scharfer medizinischer Instrumente im medizinischen Umfeld auf S. 79



Für weitere Informationen zur TRBA 250 sowie einen Gesamtüberblick über unser Produktsortiment scharfer und spitzer medizinischer Instrumente einfach den QR-Code mit der Kamera Ihres Smartphones und einer geeigneten Reader-Applikation einscannen und zur Website gelangen.

STUMPFE UND HALBSTUMPFE AUFZIEHKANÜLEN

Für die Entnahme von Lösungen
und Medikamenten

STUMPFE AUFZIEHKANÜLEN

zur Verringerung des Risikos von Nadelstichverletzungen bei der Arzneimittelzubereitung

Die stumpfen Kanülen werden zum Aufziehen von Medikamenten aus Brechampullen aus Glas verwendet sowie zu Spülzwecken im Dentalbereich. Dank des stumpfen Anschliffs wird bei der Arzneimittelzubereitung das Risiko von Nadelstichverletzungen reduziert.

HANDLUNGSEMPFEHLUNG



1 Halten Sie mit einer Hand den Körper der Glasampulle und greifen Sie mit der zweiten Hand den Kopf der Ampulle. Die Sollbruchstelle ist i.d.R. mit einem Punkt oder einem Ring markiert. Halten Sie die Ampulle mit der Markierung von sich abgewandt und brechen Sie den Kopf der Ampulle ab.

Hinweis: Bei der Verwendung von Glasampullen besteht das Risiko einer Partikelkontamination, denn beim Öffnen der Ampulle können Glassplitter in die Lösung und nach erfolgtem Aufziehen in den Körper des Patienten gelangen.

2 Setzen Sie die Aufziehkanüle auf eine Luer-Steck-Spritze. Sichern Sie durch festes Andrücken den korrekten Sitz. Bei Verwendung einer Luer-Lock-Spritze verbinden Sie diese mit einer leichten Drehbewegung.



3 Die Schutzkappe wird mit einer geraden Bewegung (ohne Drehen) von der Kanüle getrennt.

4 Führen Sie die Kanüle in die geöffnete Glasampulle ein und ziehen Sie die Lösung auf. Bitte achten Sie darauf, dass Sie nicht mit der Bruchstelle in Berührung kommen, um Verletzungen zu vermeiden.

5 Entsorgen Sie die Aufziehkanüle unmittelbar nach der Anwendung in einen geeigneten Kanülen-Abwurfbehälter.

! Stumpfe Aufziehkanülen sind zum Durchstechen von Behälterstopfen nicht geeignet.

Sterican® MIX

Stumpfe Aufziehkanüle für die Arzneimittelzubereitung



NUR FÜR DIE ARZNEI-
MITTELZUBEREITUNG!



PRODUKTEIGENSCHAFTEN

- Stumpfe Dünnwand-Aufziehkanüle in der Größe 18 G
- Kanülenrohr aus nichtrostendem Chrom-Nickelstahl
- Mit sehr glatter Oberfläche und feindosierter Silikonbeschichtung
- 90° Anschliff
- Farbcodierter Konus aus Polypropylen
- Kompatibel mit Luer- und Luer-Lock-Spritzen
- Latex-, PVC- und DEHP-frei
- Einzeln steril verpackt
- Packung zu 100 Stück

ANWENDERVORTEILE

- Schnelles Aufziehen mit einer 18 G Aufziehkanüle
- Stumpfer 90° Anschliff für geringes Risiko von Nadelstichverletzungen bei der Arzneimittelzubereitung
- Klare Differenzierung zwischen einer Aufziehkanüle und einer Injektionskanüle durch unterschiedliche Schliffart

Sterican® MIX, gefertigt nach der DIN EN ISO-Norm 7864

Produkt	Gauge x Länge	Ø x Länge	Anschliff		VE*/Karton	Art.-Nr.	PZN**	HiMiV
Sterican® MIX	18 G x 1 1/2 "	1.2 x 40 mm	Stumpf	90°	10 x 100 Stück	4038088-01	11226486	03.99.99.1026

* Verkaufseinheit (VE) Klinik = Menge pro Karton, VE ambulant = auch als Packung zu 100 Stück, ** PZN gültig für Packung zu 100 Stück

HALBSTUMPFE AUFZIEHKANÜLEN

zur Verringerung des Risikos von Nadelstichverletzungen bei der Arzneimittelzubereitung

Die halbstumpfen Kanülen sind für die Medikamentenentnahme aus Durchstechflaschen zugelassen.

Dank des halbstumpfen Anschliffs wird beim Aufziehen von Lösungen und Medikamenten aus Glasampullen und Durchstechflaschen die Gefahr von Nadelstichverletzungen reduziert. Darüber hinaus minimiert der halbstumpfe Kanülenschliff das Risiko von Ausstanzungen bei der Entnahme aus Durchstechflaschen. Halbstumpfe Varianten mit integriertem Filter zur Entnahme und Filtration von Flüssigkeiten reduzieren zusätzlich das Risiko einer Partikelkontamination durch aufgezogene Glassplitter oder ungelöste Trockensubstanz.

HANDLUNGSEMPFEHLUNG



1 Setzen Sie die Aufziehkanüle auf eine Luer-Steck-Spritze. Sichern Sie durch festes Andrücken den korrekten Sitz. Bei Verwendung einer Luer-Lock-Spritze verbinden Sie diese mit einer leichten Drehbewegung.

2 Die Schutzkappe wird mit einer geraden Bewegung (ohne Drehen) von der Kanüle getrennt.



3 Für die Entnahme aus Vials punktieren Sie den Verschlussstopfen mittig durch senkrecht Ansetzen der Kanüle. Beim Durchstechen sind Drehbewegungen zu vermeiden, um das Risiko von Ausstanzungen zu minimieren.

4 Entsorgen Sie die Aufziehkanülen unmittelbar nach der Anwendung in einen geeigneten Kanülen-Abwurfbehälter.

Sterican® MIX und SOL-M™

Halbstumpfe Aufziehkanülen für die Arzneimittelzubereitung



NUR FÜR DIE ARZNEI-
MITTELZUBEREITUNG!



PRODUKTEIGENSCHAFTEN

- Halbstumpfe Dünnwand-Aufziehkanülen in der Größe 18 G
- Varianten mit und ohne 5 µm Filter
- Kanülenrohr aus nichtrostendem Chrom-Nickelstahl
- Mit sehr glatter Oberfläche und feindosierter Silikonbeschichtung
- 40° bzw. 45° Anschliff
- Konus aus Polypropylen
- Kompatibel mit Luer- und Luer-Lock- Spritzen
- Latex-, PVC- und DEHP-frei
- Einzeln steril verpackt
- Packung zu 100 Stück

ANWENDERVORTEILE

- Schnelles Aufziehen mit einer 18 G Aufziehkanüle
- Halbstumpfer 40° bzw. 45° Anschliff für geringes Risiko von Nadelstichverletzungen bei der Arzneimittelzubereitung
- Minimiertes Risiko von Ausstanzungen bei der Entnahme aus Durchstechflaschen dank des halbstumpfen Kanülenschliffs
- Variante mit Filter zur Entnahme und gleichzeitigen Filtration von Flüssigkeiten aus Durchstechflaschen
- Klare Differenzierung zwischen einer Aufziehkanüle und einer Injektionskanüle beim Einsatz verschiedener Kanülen durch unterschiedliche Farbgebung und Schlifffart

Sterican® MIX and SOL-M™ Blunt Fill Needle, gefertigt nach der DIN EN ISO-Norm 7864

Produkt	Gauge x Länge	Ø x Länge	Filter	Anschliff	VE* /Karton	Art.-Nr.	PZN**	HiMiV
Sterican® MIX	18 G x 1 1/2 "	1.2 x 40 mm	-	40°	10 x 100 Stück	4550400-01	11226486	03.99.99.1026
SOL-M™	18 G x 2 "	1.2 x 50 mm	-	45°		110023	-	03.99.99.1026
SOL-M™	18 G x 1 1/2 "	1.2 x 40 mm	5 µ	45°		110022F	-	03.99.99.1026
SOL-M™	18 G x 2 "	1.2 x 50 mm	5 µ	45°		110023F	-	03.99.99.1026

* Verkaufseinheit (VE) Klinik = Menge pro Karton, VE ambulant = auch als Packung zu 100 Stück, ** PZN gültig für Packung zu 100 Stück

FILTERKANÜLE

Für die Entnahme und Filtration von
Infusions- und Injektionslösungen

Sterifix® Filterkanüle

Einmalkanüle mit integriertem Filter für die Entnahme und Filtration von Infusions- und Injektionslösungen



PRODUKTEIGENSCHAFTEN

- Dünnwand-Kanüle aus nichtrostendem Chrom-Nickel-Stahl
- Mit 5 µm Partikelfilter
- Luer-Lock-Ansatz aus ABS, Filterfläche aus Polyamid, Filtergehäuse aus ABS (Acrylonitrile-butadiene-styrene plastic)
- Latex-, PVC- und DEHP-frei
- Einzeln steril verpackt
- Packung zu 100 Stück

ANWENDERVORTEILE

- Entnahme und Filtration von Arzneimitteln aus Durchstechflaschen
- Klare Differenzierung zwischen einer Aufziehkanüle und einer Injektionskanüle durch Farbgebung und Schliff

Sterifix® Filterkanüle

Gauge x Länge	Ø x Länge	Schliff	VE*/Karton	Art.-Nr.	PZN**	HiMiV
G 19 x 25 mm	1,1 x 25 mm	Kurzschliff	4 x 50 Stück	4550404	06867013	03.99.99.1026

*Verkaufseinheit (VE) Klinik = Menge pro Karton, VE ambulant = auch als Packung zu 50 Stück, ** PZN gültig für ein Stück

FILTERKANÜLE

Für die Anwendung in der Regionalanästhesie (RA)

Sterifix® Filterkanüle NRFit®

Einmalkanüle mit integriertem Filter zur Entnahme und Filtration von Lokalanästhetika



PRODUKTEIGENSCHAFTEN

- Dünnwand-Kanüle aus nichtrostendem Chrom-Nickel-Stahl
- Mit 5 µm Partikelfilter
- Ansatz aus ABS, Filterfläche aus Polyamid, Filtergehäuse aus ABS
- NRFit®-Lock-Ansatz
- Latex-, PVC- und DEHP-frei
- Einzeln steril verpackt
- Packung zu 100 Stück

ANWENDERVORTEILE

- Entnahme und Filtration von Lokalanästhetika
- Verhindert Fehlmedikationen und Partikelkontaminationen im Bereich der Regionalanästhesie
- NRFit®-Lock-Ansatz

Sterifix® Filterkanüle

Gauge x Länge	Ø x Länge	Schliff	VE* /Karton	Art.-Nr.	PZN**	HiMiV
G 19 x 25 mm	1,1 x 25 mm	Kurzschliff	4 x 50 Stück	4550404N	13746439	03.99.99.1026

*Verkaufseinheit (VE) Klinik = Menge pro Karton, VE ambulant = auch als Packung zu 50 Stück, ** PZN gültig für ein Stück

EINMALKANÜLEN FÜR SPÜLZWECKE

Für die Verwendung im Dentalbereich

Sterican® Stumpf

Stumpfe Kanülen für Spülzwecke im Dentalbereich





PRODUKTEIGENSCHAFTEN

- Stumpfe Dünnwand-Kanüle in den Größen 21G und 27G
- Kanülenrohr aus nichtrostendem Chrom-Nickelstahl
- Mit sehr glatter Oberfläche und feindosierter Silikonbeschichtung
- 90° Anschliff
- Farbcodierter Konus aus Polypropylen
- Kompatibel mit Luer- und Luer-Lock-Spritzen
- Latex-, PVC- und DEHP-frei
- Einzeln steril verpackt
- Packung zu 100 Stück

ANWENDERVORTEILE

- Stumpfer 90° Anschliff für geringes Risiko von Nadelstichverletzungen
- Klare Differenzierung zwischen einer Aufziehkanüle und einer Injektionskanüle durch Schliff

Sterican® Stumpf, gefertigt nach der DIN EN ISO-Norm 7864

Gauge x Länge	Ø x Länge	ID	Anschliff	VE*/Karton	Art.-Nr.	PZN**	HiMiV
 21 G	0,80 x 22 mm	0,22 mm	Stumpf 90°	10 x 100 Stück	9180109	08915986	-
 27 G	0,40 x 25 mm	0,57 mm			9180117	08915992	-

*Verkaufseinheit (VE) Klinik = Menge pro Karton, VE ambulant = auch als Packung zu 100 Stück, ** PZN gültig für Packung zu 100 Stück



Medibox® 4,7 L

Fill line on the lid
max. 3,9 L ↑

REF 9193618

PZN 13847376

UN 3H2/Y2,25/S/18
I/CPABO 0002-J/KETER ITALIA SPA



UN3291



www.bbraun.com



B. Braun Melsungen AG
Carl-Braun-Str. 1, 34212 Melsungen, Germany

B | BRAUN

10130 2018/01/08 101000416

Medibox®

Abfallbehältnis für die Entsorgung spitzer und scharfer medizinischer Instrumente im medizinischen Umfeld



PRODUKTEIGENSCHAFTEN

- Bruchbeständig, druchdringfest und standfest bei bestimmungsgemäßem Gebrauch gemäß der Vorgaben der DIN EN ISO 23907
- Frei haltender Deckel durch leichtes Einrasten in offener Position
- Temporär verschließbar mit einer Hand
- Permanent endverschließbar
- Kennzeichnung des maximalen Füllstandes auf dem Deckel bzw. direkt auf der Box
- Autoklavierbar bei 134° für bis zu 18 Minuten
- Erfüllt die Anforderungen an Abfallbehältnisse gemäß TRBA 250

ANWENDERVORTEILE

- Berührungsfreie Entsorgung
- Verschiedene Öffnungen zur Entsorgung von Produkten unterschiedlicher Größe
- Geringere Gefahr von Nadelstichverletzungen

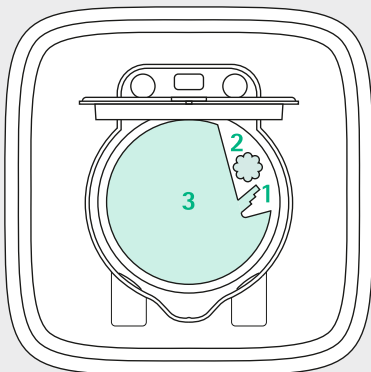

Medibox® 0,8 L – 9,1 L

FÜR DIE ENTSORGUNG VON

- 1 Kanülen mit Luer- oder Luer-Lock-Ansatz
- 2 Penkanülen
- 3 Verschiedenen scharfen und spitzen medizinischen Instrumenten

Größe	Füllvolumen max.	Deckel (L x B x H)	Boden (L x B)	VE*	Art.-Nr.	PZN
0,8 L	0,67 L	9,8 x 9,8 x 18 cm	ø 7,5 cm	18 Stück	9193424	16400687
2,4 L	2 L	15,1 x 15,2 x 20 cm	11 x 11 cm	27 Stück	9193600	13847399
4,7 L	3,9 L	19 x 19 x 20,5 cm	15 x 15 cm	25 Stück	9193618	13847376
5,7 L	4,8 L	19 x 19 x 25,7 cm	13,9 x 13,9 cm	25 Stück	9193627	13847382
6,8 L	5,7 L	16,7 x 16,7 x 50 cm	ø 11 cm	22 Stück	9193639	14410285
9,1 L	7,7 L	21,5 x 21,5 x 32,5 cm	17 x 17 cm	13 Stück	9193640	13856665

Halterungssysteme für Medibox®	VE	Art.-Nr.
Medibox® 6,8 Liter Stangenhalterung für Infusionsständer	1 Stück	9193639-0
Medibox® 9,1 Liter Befestigungsschraube für Infusionsständer	1 Stück	9193640-0

1 DECKELMONTAGE



Platzieren Sie den Deckel auf den Abfallbehälter und drücken Sie die jeweils gegenüberliegenden Ecken des Deckels nach unten, bis ein „Klicken“ das Einrasten bestätigt.

Kontrollieren Sie, ob der Deckel an allen Seiten richtig eingerastet ist!

2 ANWENDUNG

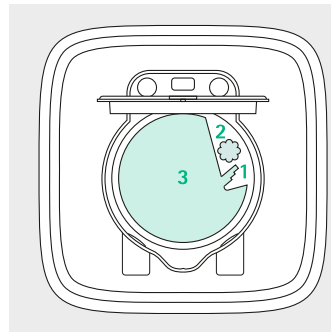

FÜR DIE ENTSORGUNG VON

- 1 Kanülen mit Luer- oder Luer-Lock-Ansatz
- 2 Penkanülen
- 3 verschiedenen größeren, scharfen und spitzen medizinischen Instrumenten

Lösen Sie die Deckelklappe durch leichten Druck auf die Lasche, sodass die Deckelklappe leicht nach oben springt.

Schieben Sie die Deckelklappe mit einer Hand nach oben, bis sie in stehender Position einrastet.

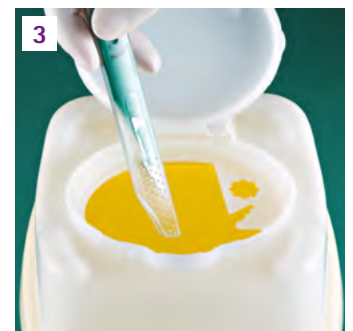

Lösen Sie Luer- und Luer-Lock-Verbindungen zwischen Spritze und Kanüle.

Lösen Sie die Verbindung eines Pens und einer Penkanüle.

Entsorgen Sie größere, scharfe und spitze medizinische Instrumente.

3 DECKELVERSCHLUSS



TEMPORÄRER VERSCHLUSS

Lösen Sie den Deckel aus der Halteposition und drücken Sie die Deckelklappe leicht auf dem Gehäuse an.



PERMANENTER ENDVERSCHLUSS

Verschließen Sie die Medibox® nach Erreichen des maximalen Füllstandes (siehe Deckelprägung) durch gleichzeitigen Druck auf die gekennzeichneten Druckstellen.



Die Entsorgung der endverschlossenen Medibox® erfolgt gemäß den lokalen, gesetzlichen Bestimmungen.

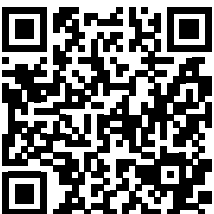

Um den Anwenderfilm zur Medibox® direkt auf Ihrem Handy anzusehen sowie Informationen zum Produkt zu erhalten, einfach den QR-Code mit der Kamera Ihres Smartphones und einer geeigneten Reader-Applikation einscannen und zur Website gelangen.

Allgemeine Informationen



Injekt®

Design der Verpackung

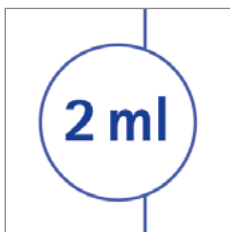

- Farbliche Kodierung der Verpackung für eine bessere Differenzierung der einzelnen Varianten

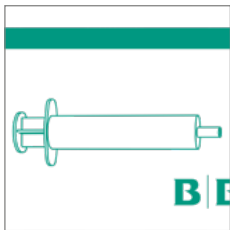

- Illustrative Darstellung des Produkts für sofortige Zuordnung



- Produktname auf allen relevanten Seiten für eine schnelle Orientierung

Injekt®

Einheitliches Labeling-Konzept

Injekt®

- 01 Seringas de uso único, de 2 peças
- 02 Seringă de unică folosință, din 2 piese
- 03 Шприцы одноразового применения, 2-х компонентные
- 04 Sprutor för engångsbruk, 2-delade
- 05 Brijgalika za enkratno uporabo, 2-dielna
- 06 Jednorazová injekčná striekačka, 2-dielna
- 07 Tek kullanimlik enjektörler, 2 parçali
- 08 Одноразовый шприц, 2-компонентный
- 09 Rx only - Single use only - Sterile in unopened undamaged package - Do not resterilize - nonpyrogenic - nontoxic



5 ml

B | BRAUN

Unterschiedliche farbliche Kodierung der Verpackung für eine bessere Differenzierung der einzelnen Varianten.

Injekt®

- 01 Seringas de uso único, de 2 peças
- 02 Seringă de unică folosință, din 2 piese
- 03 Шприцы одноразового применения, 2-х компонентные
- 04 Sprutor för engångsbruk, 2-delade
- 05 Brijgalika za enkratno uporabo, 2-dielna
- 06 Jednorazová injekčná striekačka, 2-dielna
- 07 Tek kullanimlik enjektörler, 2 parçali
- 08 Одноразовый шприц, 2-компонентный
- 09 Rx only - Single use only - Sterile in unopened undamaged package - Do not resterilize - nonpyrogenic - nontoxic

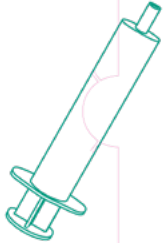

10 ml

B | BRAUN

Injekt®

- 01 Single-use syringes, 2-piece
- 02 Einmalstritzen, 2-teilig
- 03 Спринцовка за еднократна употреба, двукомпонентна
- 04 一次性使用注射器, 两件式
- 05 Jednorazová injekčná striekačka, 2-dielna
- 06 Engangsspritze, 2-Komponent
- 07 Ühekordset kasutatav süstid, 2-osalise
- 08 Seringas de un solo uso, de 2 piezas
- 09 Kertakäyttöruiskut, 2-osainen
- 10 Seringues à usage unique, 2 pièces
- 11 Зарпқыт ұнос, ұғыоны, 2 тұрақтұв
- 12 Jednokrátne striekačky, 2-dielne
- 13 Egyyszer használatos fecskendő, 2 darabos
- 14 Seringhe monouso, 2 parti
- 15 Бір пайт қолдануға арналған шприцтер, 2 бөлше
- 16 Vienkartinio naudojimo švirkštai, 2 dalių
- 17 Sínces vienzērtējai lietošanai, 2 daļiņas
- 18 Spuiten voor eenmalig gebruik, 2-delig
- 19 Engangsspritze, 2 deler
- 20 Strzykawka jednorazowego użycia, 2-częściowa
- 21 Seringas de uso único, de 2 peças
- 22 Seringă de unică folosință, din 2 piese
- 23 Шприцы одноразового применения, 2-х компонентные
- 24 Sprutor för engångsbruk, 2-delade
- 25 Brijgalika za enkratno uporabo, 2-dielna
- 26 Jednorazová injekčná striekačka, 2-dielna
- 27 Tek kullanimlik enjektörler, 2 parçali
- 28 Одноразовый шприц, 2-компонентный
- 29 Rx only - Single use only - Sterile in unopened undamaged package - Do not resterilize - nonpyrogenic - nontoxic

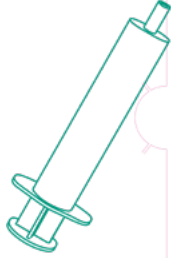

20 ml

B | BRAUN

Omnifix®

Design der Verpackung

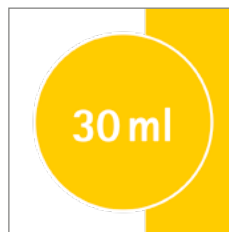
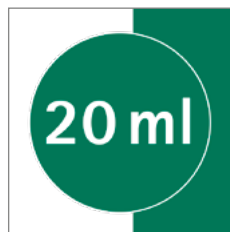
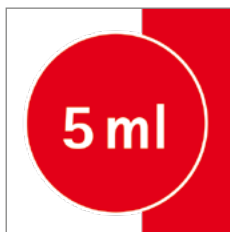

- Farbliche Kodierung der Verpackung für eine bessere Differenzierung der einzelnen Varianten

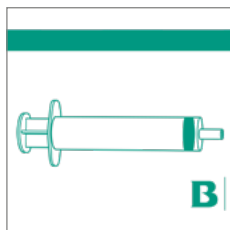

- Illustrative Darstellung des Produkts für sofortige Zuordnung



- Produktname auf allen relevanten Seiten für eine schnelle Orientierung

Omnifix®

Einheitliches Labeling-Konzept

Unterschiedliche farbliche Kodierung der Verpackung für eine bessere Differenzierung der einzelnen Varianten.

Omnifix®

KZ Eip per krodanuka arnalgan špriciter, 3 dana
LI Vienkartinio naudojimo švirkštai, 3 dalių
LV Šīrces vienreizējai lietošanai, 3daļīgas
NE Spuiten voor eenmalig gebruik, 3-delig
NO Engangssprøyte, 3 deler
PK Strzykawka jednorazowego użytku, 3-częściowa
PT Seringas de uso único, de 3 peças
RO Seringă de unică folosință, din 3 piese
RU Шприцы одноразового применения, 3-х компонентные
SE Sprutor för engångsbruk, 3-delade
SI Brizgalka za enkratno uporabo, 3-dielna
SK Sprutor för engångsbruk, 3-delade
SA Brizgalka za enkratno uporabo, 3-dielna
SS Jednorazová injekčná striekačka, 3-dielna
TR Tek kullanımlık enjektörler, 3 parçalı
UA Одноразові шприци, 3-компонентні
VI Ống tiêm dùng một lần, 3 chi tiết
US Rx only - Single use only - Sterile in unopened undamaged package - Do not resterilize - nonpyrogenic - nontoxic



5 ml

B | BRAUN

Omnifix®

LV Šīrces vienreizējai lietošanai, 3daļīgas
NE Spuiten voor eenmalig gebruik, 3-delig
NO Engangssprøyte, 3 deler
PK Strzykawka jednorazowego użytku, 3-częściowa
PT Seringas de uso único, de 3 peças
RO Seringă de unică folosință, din 3 piese
RU Шприцы одноразового применения, 3-х компонентные
SE Sprutor för engångsbruk, 3-delade
SI Brizgalka za enkratno uporabo, 3-dielna
SK Jednorazová injekčná striekačka, 3-dielna
TR Tek kullanımlık enjektörler, 3 parçalı
UA Одноразові шприци, 3-компонентні
VI Ống tiêm dùng một lần, 3 chi tiết
US Rx only - Single use only - Sterile in unopened undamaged package - Do not resterilize - nonpyrogenic - nontoxic

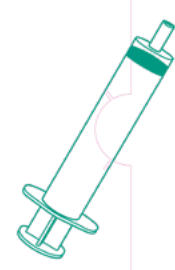

10 ml

B | BRAUN

Omnifix®

IT Siringhe monouso, 3 parti
KZ 일회용 주사기, 3pcs
KZ Eip per krodanuka arnalgan špriciter, 3 dana
LI Vienkartinio naudojimo švirkštai, 3 dalių
LV Šīrces vienreizējai lietošanai, 3daļīgas
NE Spuiten voor eenmalig gebruik, 3-delig
NO Engangssprøyte, 3 deler
PK Strzykawka jednorazowego użytku, 3-częściowa
PT Seringas de uso único, de 3 peças
RO Seringă de unică folosință, din 3 piese
RU Шприцы одноразового применения, 3-х компонентные
SE Sprutor för engångsbruk, 3-delade
SI Brizgalka za enkratno uporabo, 3-dielna
SS Jednorazová injekčná striekačka, 3-dielna
TR Tek kullanımlık enjektörler, 3 parçalı
UA Одноразові шприци, 3-компонентні
VI Ống tiêm dùng một lần, 3 chi tiết
US Rx only - Single use only - Sterile in unopened undamaged package - Do not resterilize - nonpyrogenic - nontoxic



20 ml

B | BRAUN

Omnifix®

DE Single-use syringes, 3-piece
EN Einmaligspritzen, 3-teilig
FR Seringues de usage unique, 3 pièces
IT Siringhe monouso, 3 parti
KZ 일회용 주사기, 3pcs
KZ Eip per krodanuka arnalgan špriciter, 3 dana
LI Vienkartinio naudojimo švirkštai, 3 dalių
LV Šīrces vienreizējai lietošanai, 3daļīgas
NE Spuiten voor eenmalig gebruik, 3-delig
NO Engangssprøyte, 3 deler
PK Strzykawka jednorazowego użytku, 3-częściowa
PT Seringas de uso único, de 3 peças
RO Seringă de unică folosință, din 3 piese
RU Шприцы одноразового применения, 3-х компонентные
SE Sprutor för engångsbruk, 3-delade
SI Brizgalka za enkratno uporabo, 3-dielna
SK Jednorazová injekčná striekačka, 3-dielna
TR Tek kullanımlık enjektörler, 3 parçalı
UA Одноразові шприци, 3-компонентні
VI Ống tiêm dùng một lần, 3 chi tiết
US Rx only - Single use only - Sterile in unopened undamaged package - Do not resterilize - nonpyrogenic - nontoxic
US 产品名称：一次性使用医用注射器
US 注册号：国食药监械(注)字2014第3154728号·产品标准：YZB/QR 4340-2010·生产企业名称：B. Braun Melsungen AG 贝朗梅尔森有限公司
US 注册地址：34209 Melsungen, Germany
US 联系方式：www.bbraun.com
US 生产地址：Grolle Allee 84, 34454 Bad Arolsen, Germany
US 代理人：贝朗医疗(上海)国际贸易有限公司 中国(上海)自由贸易试验区港浦路285号·P及O部分
US 邮编：200121
US 电话：021-22163000·合格
US 有效期至
US 生产日期
US LOT 批号
US REF 型号规格



30 ml

B | BRAUN

VERPACKUNGEN/
LAGER

B. Braun Deutschland GmbH & Co. KG | Tel. (0 56 61) 9147-70 00 | E-Mail: info.de@bbraun.com
www.bbraun.de | Betriebsstätte: Melsungen | Carl-Braun-Straße 1 | 34212 Melsungen